

JVC

ATTENTION !

Bien raccorder le câble d'antenne TV au connecteur ENTREE ANTENNE sur l'arrière du magnétoscope avant de mettre en marche le magnétoscope.

(Voir "Raccordements de base" à la page 12.)

MAGNETOSCOPE

HR-J880MS

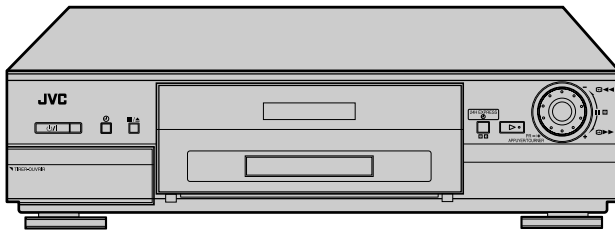

SHOWVIEW[®]
DELUXE

SQP B
Hi-Fi **VHS**
PAL SECAM

MODE D'EMPLOI

- PAL/SECAM/MESECAM
- T-V LINK
- 4 têtes vidéo
- Hi-Fi Stéréo
- Décodeur NICAM/A2 incorporé
- JLIP
- Système SHOWVIEW intégré
- Molette DÉFILEMENT évoluée

SOMMAIRE

SÉCURITÉ D'ABORD	2
Pour votre sécurité	2
Précautions à observer	4
INDEX	5
INSTALLATION DE VOTRE NOUVEAU MAGNÉSCOPE	12
Raccordements de base	12
RÉGLAGES INITIAUX	14
Réglage automatique	14
Téléchargement pré-réglé	15
RÉGLAGE DU CONTRÔLEUR SAT	17
Installation du récepteur et du contrôleur satellite	17
T-V LINK	19
Fonctions de T-V Link	19
LECTURE	20
Lecture simple	20
Fonctions de lecture	21
ENREGISTREMENT	24
Enregistrement simple	24
Fonctions d'enregistrement	25
Système d'image B.E.S.T.	29
ENREGISTREMENT PAR MINUTERIE	30
Enregistrement programmé avec le système SHOWVIEW [®]	30
Enregistrement programmé express	32
Enregistrement par minuterie express de 24 heures	34
Enregistrement automatique d'émission satellite	38
TÉLÉCOMMANDE	39
Fonctions de la télécommande	39
VIDEO NAVIGATION	42
Navigation	42
Edition d'un titre	44
Rechercher le titre	48
MONTAGE	51
Montage à partir d'un camescope	51
Montage synchronisé (par liaison LANC)	52
Montage vers ou à partir d'un autre magnétoscope	53
Doublage audio	54
Montage par insertion	56
Montage par mémorisation de séquences ..	58
Information sur la prise JLIP	60
RACCORDEMENTS DE SYSTÈME	61
Raccordement/utilisation d'une chaîne stéréo	61
Raccordement à un récepteur satellite	62
RÉGLAGES AUXILIAIRES	64
Réglage de mode	64
Réglage du tuner	68
Réglage de l'horloge	74
Réglage du système SHOWVIEW [®]	76
EN CAS DE DIFFICULTÉS	77
QUESTIONS ET RÉPONSES	80
Liste des termes	81
CARACTÉRISTIQUES TECHNIQUES	Couverture

3615 JVC

LPT0492-001A

Pour votre sécurité

La plaque d'identification et les précautions à observer pour votre sécurité se trouvent sur l'arrière de l'appareil.

ATTENTION: TENSION DANGEREUSE À L'INTERIEUR

ATTENTION: POUR ÉVITER TOUT RISQUE D'INCENDIE OU D'ÉLECTROCUTION, NE PAS EXPOSER CET APPAREIL À LA PLUIE NI À L'HUMIDITÉ.

ATTENTION

- Si vous n'avez pas l'intention d'utiliser le magnétoscope pendant une longue période, il est recommandé de débrancher son cordon d'alimentation de la prise secteur.
- Tension dangereuse à l'intérieur. Pour les réparations internes, s'adresser à un personnel qualifié. Pour éviter l'électrocution ou les risques d'incendie, débrancher le cordon d'alimentation de la prise secteur avant de raccorder ou de débrancher tout câble de signal ou d'antenne.

IMPORTANT

- Bien lire les diverses précautions à la page 2 et 4 avant d'installer ou de faire fonctionner le magnétoscope.
- Il peut être illégal de réenregistrer des cassettes préenregistrées, des disques ou d'autres matériels protégés par copyright sans le consentement du détenteur des droits d'auteur du son ou de l'enregistrement vidéo.

**SQPB****HQ****SHOWVIEW[®]**
DELUXE

- Des cassettes marquées "VHS" (ou "S-VHS") peuvent être utilisées avec ce magnétoscope. Toutefois, l'enregistrement S-VHS n'est pas possible avec ce modèle.
- Ce modèle dispose de la fonction SQPB (S-VHS QUASI PLAYBACK) qui rend possible la lecture des bandes PAL enregistrées au format S-VHS et en mode VN, avec la résolution VHS normale.
- Le VHS HQ est compatible avec le matériel VHS existant.
- SHOWVIEW est une marque déposée par Gemstar Development Corporation. Le système SHOWVIEW est fabriqué sous licence de Gemstar Development Corporation.

La touche MARCHÉ \cup /I ne coupe pas complètement l'alimentation de l'appareil, mais commute le courant de fonctionnement. " \cup " indique le mode d'attente de l'alimentation et "I" correspond à marche.

Les bandes vidéo enregistrées avec ce magnétoscope dans le mode LD (longue durée) ne peuvent pas être lues sur un magnétoscope à simple vitesse.

Lorsque l'appareil est installé dans un meuble ou des étagères, s'assurer qu'il y a un espace suffisant sur tous les côtés pour permettre une bonne aération (10 cm ou plus sur les deux côtés, au-dessus et à l'arrière).

Pour jeter des piles, il faut prendre en compte les problèmes liés à l'environnement et respecter strictement les réglementations ou lois locales régissant la mise au rebut de ces piles.

Ne pas respecter les précautions suivantes peut endommager le magnétoscope, la télécommande ou la cassette.

1. NE PAS placer le magnétoscope ...

- ... dans un endroit soumis à des températures ou à une humidité extrêmes.
- ... en plein soleil.
- ... dans un endroit poussiéreux.
- ... dans un endroit où des champs magnétiques puissants sont générés.
- ... sur une surface qui est instable ou soumise à des vibrations.

2. NE PAS boucher les ouvertures ou trous d'aération du magnétoscope.

(Si les ouvertures ou trous d'aération sont bouchés par un journal, du tissu, etc., la chaleur peut ne pas pouvoir se dissiper.)

3. NE PAS poser d'objets lourds sur le magnétoscope ou la télécommande.

4. NE PAS poser d'objet susceptible de se renverser sur le dessus du magnétoscope ou de la télécommande.

(Un incendie ou une décharge électrique peut se produire si de l'eau ou du liquide pénètre dans cet appareil.)

5. NE PAS exposer l'appareil à des gouttes ou à des projections.

6. NE PAS utiliser cet appareil dans une salle de bains ni des endroits où il y a de l'eau. Et NE PAS poser un récipient rempli d'eau ou de liquide (comme des produits de beauté ou médicaments, un vase de fleurs, une plante en pot, une tasse, etc.) au-dessus de cet appareil.

7. NE PAS poser une source de flamme nue, comme une bougie allumée, sur l'appareil.

8. EVITER de faire subir des chocs violents au magnétoscope pendant son transport.

Précautions à observer

Bien respecter ces consignes de sécurité. Ne pas le faire peut causer des dommages au magnéscope, à la télécommande ou à la cassette.

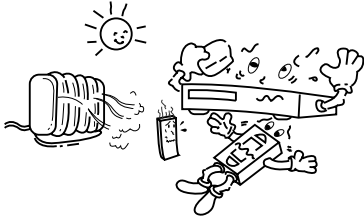

Eviter les endroits très chauds et l'exposition au soleil

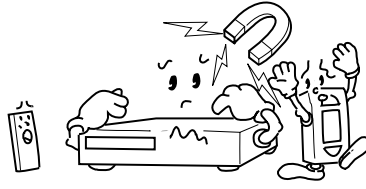

Eviter les champs magnétiques puissants

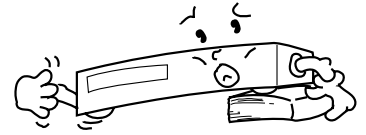

Utiliser l'appareil en position horizontale et stable seulement

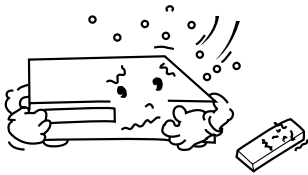

Eviter les endroits très froids



Ne pas boucher les grilles d'aération sur le magnéscope

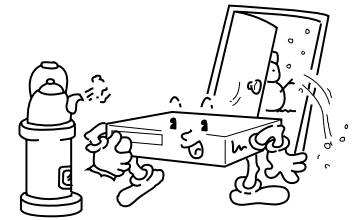

Attention à la condensation

L'humidité dans l'air se condensera sur le magnéscope quand vous le transportez d'une pièce froide à une pièce chaude, ou sous des conditions de très forte humidité, comme des gouttelettes d'eau qui se forment à la surface d'un verre rempli avec un liquide froid. La condensation de l'humidité sur le tambour de têtes causera des dommages à la bande. Dans les cas où de la condensation se produit, laisser l'alimentation pendant quelques heures pour que le magnéscope sèche.



Eviter les endroits très humides

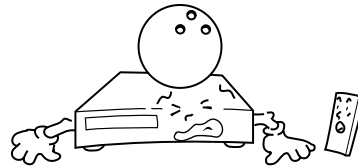

Ne pas poser d'objets lourds sur le magnéscope ou sur la télécommande

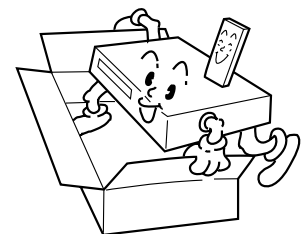

En cas de transport

- Bien retirer la cassette du magnéscope avant de l'emballer
- Eviter des chocs violents au magnéscope en cours d'emballage et de transport

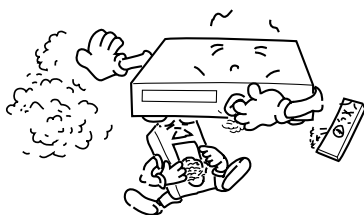

Eviter les endroits très poussiéreux

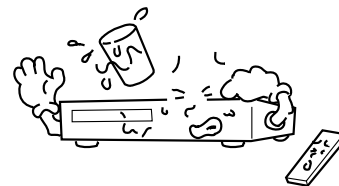

Ne pas poser d'objets susceptibles de se renverser sur le dessus du magnéscope ou de la télécommande



Eviter les endroits soumis à des vibrations

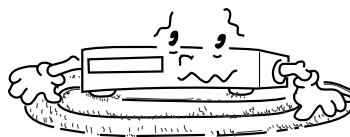

Ne pas placer le magnéscope sur des coussins, des oreillers ou sur une carpepe épaisse.

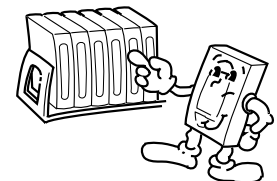

Remettre les cassettes dans leurs boîtes et les ranger verticalement.

VUE ARRIÈRE

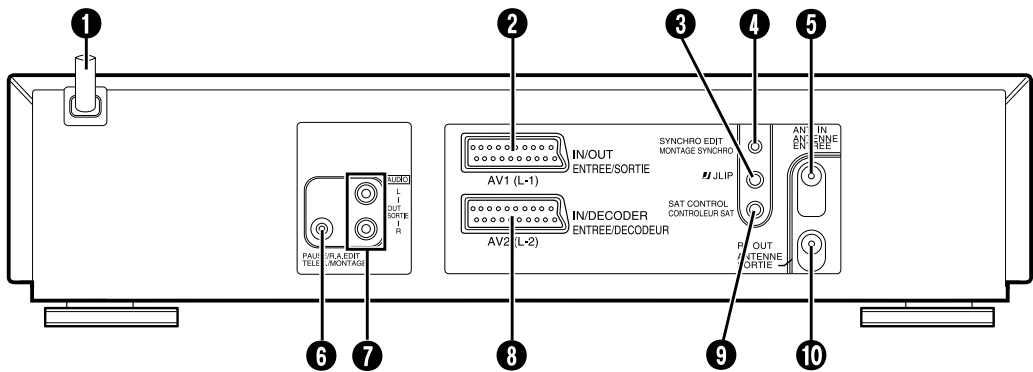

- 1 Cordon d'alimentation** pour fournir l'alimentation au magnéscope. ☞ p. 12
- 2 Connecteur AV1 (L-1) ENTREE/SORTIE** permettant le raccordement d'un téléviseur disposant du connecteurs d'entrée AV, d'un second magnéscope ou d'un récepteur satellite ☞ p. 12, 53, 62, 63 ; l'entrée de ce connecteur peut être enregistré quand "L-1" est sélectionné.
- 3 Prise JLIP (Joint Level Interface Protocol)** permettant le raccordement du magnéscope à un ordinateur personnel ou un dispositif similaire. Ce qui permet à l'ordinateur personnel ou au dispositif de commander certaines opérations du magnéscope. ☞ p. 60
- 4 Connecteur de montage synchronisé (MONTAGE SYNCHRO)** permettant le raccordement à un caméscope muni d'un connecteur LANC, pour faciliter les montages. ☞ p. 52
- 5 Connecteur d'entrée d'antenne (ANTENNE ENTREE)** permettant le raccordement de l'antenne. ☞ p. 12
- 6 Connecteur de télécommande (TELEC./MONTAGE)** permettant le raccordement à un second magnéscope disposant d'un connecteur MONTAGE ou TELEC. ou à un caméscope JVC disposant du système de commande de montage, pour un montage facile. ☞ p. 51, 58
- 7 Connecteurs SORTIE AUDIO (L/R)*** permettant le raccordement d'un enregistreur audio, d'un téléviseur ou d'un autre magnéscope pour la copie. ☞ p. 61
* L désigne le canal gauche et R le canal droit.
- 8 Connecteur AV2 (L-2) ENTREE/DECODEUR** permettant le raccordement d'un récepteur satellite, d'un second magnéscope ou d'un décodeur. L'entrée peut être enregistré quand "L-2" est sélectionné. ☞ p. 12, 17, 53, 62, 63
Vous pouvez également visionner des programmes codés avec un décodeur raccordé à ce connecteur. ☞ p. 12
- 9 Connecteur CONTROLEUR SAT** permettant le raccordement du contrôleur satellite pour l'enregistrement par minuterie avec un récepteur satellite. ☞ p. 17
- 10 Connecteur de sortie d'antenne (ANTENNE SORTIE)** permettant le raccordement au connecteur d'antenne du téléviseur. ☞ p. 12

PANNEAU D’AFFICHAGE AVANT

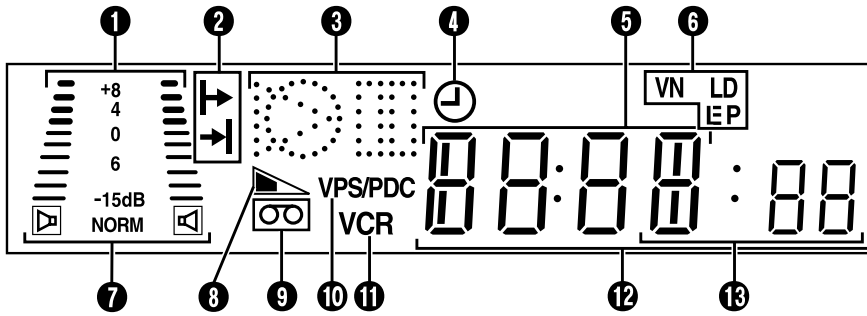

1 Affichage du système d'image B.E.S.T. s'allumant du bas vers le haut alors que le système B.E.S.T. est actif.
 ☞ p. 29

Indicateur de niveau audio affichant les niveaux d'entrée/sortie audio. ☞ p. 27

2 Indicateur d'heure de début (▶) affichant l'heure de début. ☞ p. 32, 34

Indicateur d'heure de fin (▶) affichant l'heure de fin. ☞ p. 32, 34

3 Indicateurs de mode symboliques

LECTURE: RECHERCHE AVANT/ARRIÈRE À VITESSE VARIABLE:	ARRÊT SUR IMAGE: RALENTI AVANT:	▶
	ENREGISTREMENT:	○
	PAUSE ENREGISTREMENT:	○
DOUBLAGE AUDIO:		☀
PAUSE DOUBLAGE AUDIO:		☀
INSERTION:		⊕
PAUSE INSERTION:		⊕
INSERTION AV:		☀
PAUSE INSERTION AV:		☀

4 Indicateur de mode de minuterie s'allumant quand ⊕ a été pressée pour engager le mode de minuterie.
 ☞ p. 31, 33, 34

5 Affichage de la chaîne montrant la position de la chaîne où la station actuellement reçue est mémorisée.

Affichage de l'horloge montrant l'heure courante.
 ☞ p. 16

6 Indicateurs de vitesse d'enregistrement affichant le mode d'enregistrement; allumé pendant le mode d'enregistrement ou de lecture. ☞ p. 24

* EP est uniquement pour la lecture NTSC.

7 Indicateur de mode audio montrant le mode de sortie audio sélectionné. ☞ p. 23

8 Indicateur de durée de bande restante affichant la durée restante sur la bande quand certaines touches sont pressées. ☞ p. 25

9 Indicateur de "cassette chargée" s'allumant une fois qu'une cassette est en place ; restant allumé jusqu'à ce que la cassette soit éjectée.

10 Indicateur PDC s'allumant quand la fonction PDC a été engagée pour l'enregistrement par minuterie.
 ☞ p. 31, 33

* L'enregistrement VPS (Video Programme System) n'est pas possible avec ce magnétoscope.

11 Indicateur VCR s'allumant pendant le mode VCR.
 ☞ p. 25

12 Affichage du compteur montrant la durée écoulée depuis le début de la lecture ou de l'enregistrement. **Avec ▶** affiché, montre la durée restante à partir de la position courante de la bande jusqu'à la fin de la bande.

L'affichage du compteur, de la chaîne*, de la durée de bande restante et de l'horloge apparaît l'un après l'autre quand la touche -- : -- est pressée.

* La chaîne n'est pas affichée pendant la lecture.

(Le compteur peut afficher jusqu'à +/- "19:59:59". Si le temps de lecture ou d'enregistrement dépasse cette limite, l'affichage commence à compter à partir de "0:00:00".)

13 Affichage du mode montrant le mode d'entrée externe sélectionné (L-1, L-2, F-1 ou SAT*).

* Lorsque "SELECTION L-2" est réglé sur "SAT" (☞ p. 67), "SAT" apparaît plutôt que "L-2".

AFFICHAGES SUR ÉCRAN

Quand "O.S.D." est réglé sur "M." (☞ p. 65), divers indicateurs de fonctionnement apparaissent sur l'écran TV.

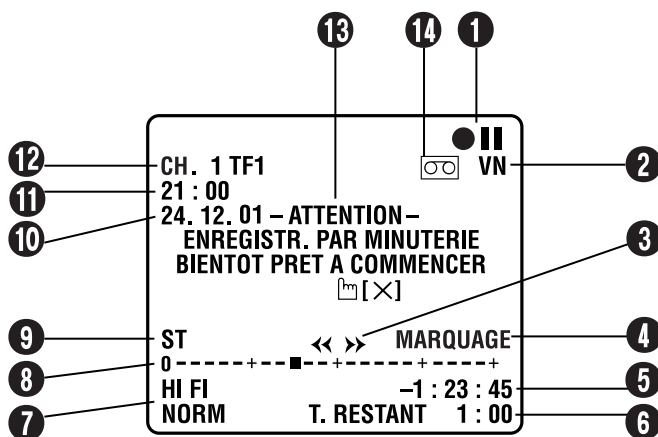

- ❶ Indicateurs de mode de fonctionnement
- ❷ Vitesse d'enregistrement VN/LD/EP
* EP est uniquement pour la lecture NTSC.
- ❸ Sens de défilement de la bande
- ❹ Indicateur du MARQUAGE/EFFACEMENT d'un code d'indexation ☞ p. 22, 24
- ❺ Affichage de compteur
- ❻ Indicateur de durée de bande restante ☞ p. 25
- ❼ Affichage du mode audio ☞ p. 23
- ❽ Indicateur de position de bande

L'indicateur de position de bande apparaît sur l'écran TV quand vous appuyez sur << ou >> à partir du mode d'arrêt ou effectuez une recherche indexée (☞ p. 22). La position de "■" par rapport à "0" (début) ou "+" (fin) vous indique où vous êtes sur la bande.

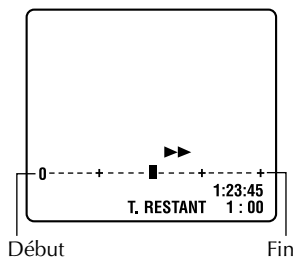

REMARQUE:

En fonction du type de bande utilisée, l'indicateur de position de bande peut ne pas apparaître correctement.

- ❾ Type d'émission ☞ p. 28
- ❿ Jour/mois/année
- ⓫ Affichage de l'horloge
- ⓬ Numéro de position du canal (chaîne) et nom de station/indicateur d'entrée auxiliaire (L-1, L-2, F-1 ou SAT*)
* Lorsque "SELECTION L-2" est réglé sur "SAT" (☞ p. 67), "SAT" apparaît plutôt que "L-2".
- ⓭ Affichage d'avertissement de minuterie
Si vous n'êtes pas alors en mode de minuterie, un avertissement apparaît sur l'écran TV pour vous signaler que l'enregistrement par minuterie commencera dans 5 minutes. L'avertissement clignote pendant toutes ces 5 minutes, jusqu'à ce que l'enregistrement par minuterie commence. Pour effacer l'affichage, appuyer sur X de la télécommande.
- ⓮ Indicateur de "cassette chargée"

TÉLÉCOMMANDE

Utilisation

La télécommande peut commander la plupart des fonctions de votre magnétoSCOPE, ainsi que les fonctions de base des téléviseurs et des récepteurs satellites JVC et d'autres marques. (☞ p. 40, 41)

- Diriger la télécommande vers la fenêtre de réception infrarouge.
- La distance de fonctionnement maximale de la télécommande est de 8 m environ.

REMARQUES:

- En introduisant les piles, bien s'assurer de les introduire dans le bon sens, comme indiqué sous le couvercle des piles.
- Si la télécommande ne fonctionne pas correctement, retirer les piles, attendre un moment, remettre les piles puis essayer de nouveau.

Afficheur LCD de la télécommande

La télécommande peut commander les fonctions du magnétoSCOPE, ainsi que certaines fonctions de votre téléviseur et de votre récepteur satellite. L'afficheur LCD indique lequel, entre VIDEO, TV ou CABLE/SAT, la télécommande peut opérer en ce moment. A l'achat de la télécommande, ou juste après le remplacement des piles, VIDEO A (code A) est sélectionné.

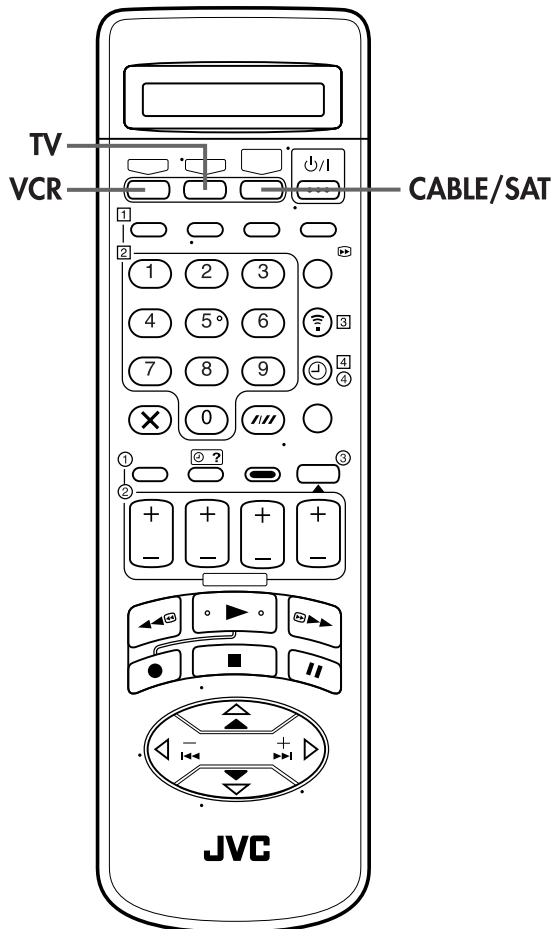

- 1 Pour commander votre magnétoSCOPE, appuyer d'abord sur la touche **VCR** pour régler la télécommande sur le mode VCR. Pour commuter le code A/B de la télécommande, voir page 39.

VIDEO A

- 2 Pour commander votre téléviseur, appuyer d'abord sur la touche **TV** pour régler la télécommande sur le mode TV. (☞ p. 40)

TV

- 3 Pour commander votre récepteur satellite, appuyer d'abord sur la touche **CABLE/SAT** pour régler la télécommande sur le mode récepteur satellite. (☞ p. 41)

CABLE SAT

REMARQUES:

Même si "TV" apparaît sur l'afficheur LCD, il est possible d'effectuer les opérations suivantes sans changer de mode.

- Opérations de base sur le magnétoSCOPE
Lorsqu'une opération est terminée, "TV" réapparaît sur l'afficheur LCD.
- Opérations d'enregistrement programmé express et d'enregistrement programmé avec le système SHOWVIEW
Pour effectuer de nouveau une opération TV, passez d'abord en mode TV.
- Accéder au menu principal
Pour effectuer de nouveau une opération TV, passez d'abord en mode TV.

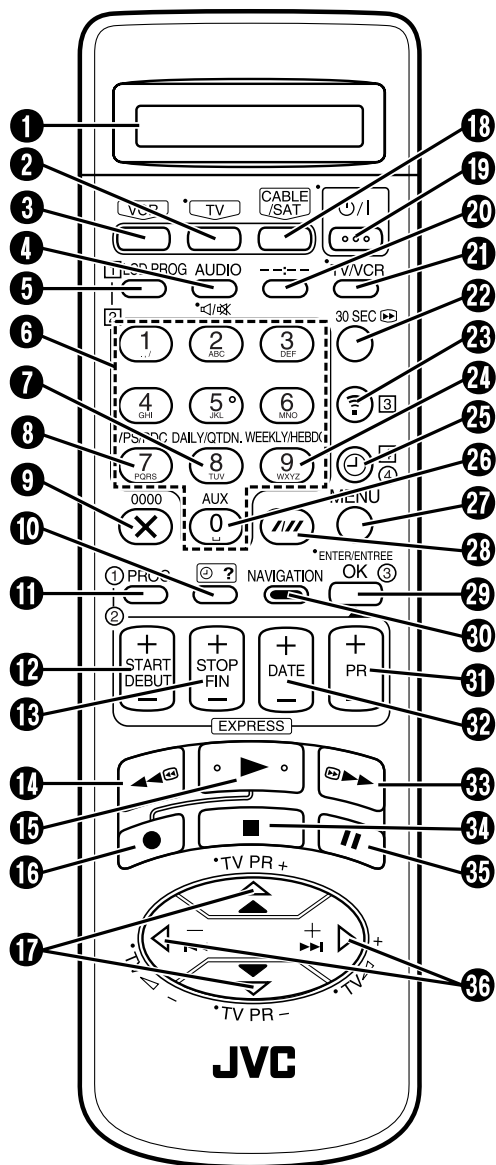

Les touches avec un petit point sur la gauche du nom peuvent également être utilisées pour commander votre téléviseur. (☞ p. 40)

- ❶ **Afficheur LCD** indiquant, du magnétoscope, du téléviseur et du récepteur satellite, lequel peut actuellement être opéré à l'aide de la télécommande ☞ p. 9; lequel est utilisé dans la programmation de la minuterie SHOWVIEW. ☞ p. 30
- ❷ **Touche TV** permettant d'opérer à l'aide de la télécommande le téléviseur raccordé. ☞ p. 9, 40
- ❸ **Touche VCR** permettant d'opérer à l'aide de la télécommande le magnétoscope ou de commuter entre les codes A/B de la télécommande. ☞ p. 9, 39
- ❹ **Touche AUDIO** pour sélectionner la piste son en sortie. ☞ p. 23
Touche de silencieux ☞ pour couper le son du téléviseur raccordé. ☞ p. 40
- ❺ **Touche de programmation sur afficheur (LCD PROG)** pour accéder à l'affichage SHOWVIEW. ☞ p. 30
- ❻ **Touches numériques** utilisées dans la sélection de chaîne ☞ p. 24 ; la programmation de la minuterie SHOWVIEW. ☞ p. 30
- ❼ **Touche de séries quotidiennes (QTDN.)** permettant l'enregistrement programmé de séries quotidiennes. ☞ p. 31, 33
- ❽ **Touche PDC** pour activer/annuler l'enregistrement PDC. ☞ p. 31, 33
** L'enregistrement VPS (Video Programme System) n'est pas possible avec ce magnétoscope.*
- ❾ **Touche X** pour annuler des programmes de la minuterie. ☞ p. 36
Touche de remise à zéro du compteur (0000) pour remettre le compteur à "0:00:00". ☞ p. 25
- ❿ **Touche de vérification de programme (☉ ?)** pour accéder aux écrans/affichages de programmation (l'écran/affichage d'information du programme suivant apparaît à chaque fois que la touche est pressée). ☞ p. 36
- ⓫ **Touche PROG** pour accéder à l'écran de programmation SHOWVIEW. ☞ p. 30
- ⓬ **Touche d'heure de début (DEBUT+/-)** pour accéder à l'écran de programmation normal ; pour entrer l'heure de début du programme. ☞ p. 32
- ⓭ **Touche d'heure de fin (FIN+/-)** pour entrer l'heure de fin du programme. ☞ p. 32

- 14 Touche de retour rapide** (◀◀) pour rembobiner la bande ☞ p. 20 ; lancer la recherche visuelle ultra-rapide inverse. ☞ p. 21
- 15 Touche de lecture** (▶) pour lire la bande ☞ p. 20 ; annuler les modes de pause, arrêt sur image, ralenti et recherche. ☞ p. 21
- 16 Touche d'enregistrement** (●) pour lancer l'enregistrement normal (appuyer sur ● et maintenir pressé en appuyant sur ▶ de la télécommande). ☞ p. 24
- 17 Touche** △▽ utilisée pour la sélection dans les menus sur écran. ☞ p. 14
Touche TV PR +/- pour sélectionner une chaîne sur le téléviseur raccordé. ☞ p. 40
- 18 Touche CABLE/SAT (câble/satellite)** permettant d'opérer à l'aide de la télécommande le récepteur satellite raccordé. ☞ p. 9, 41
- 19 Touche de marche** ⏻/⏪ pour mettre en marche ou à l'arrêt le magnéscope (la mise en place d'une cassette met aussi l'alimentation en marche). ☞ p. 14
- 20 Touche d'affichage** (– – : – –) pour commuter l'affichage entre des valeurs de compteur, la chaîne*, l'heure et la durée de bande restante. ☞ p. 25
 * La chaîne n'est pas affichée pendant la lecture.
- 21 Touche TV/VCR** commutant le mode du magnéscope entre vidéo et TV. ☞ p. 25 ; commutant le mode du téléviseur entre TV et AV. ☞ p. 40
- 22 Touche de recherche de saut (30 SEC)** pour lancer une période de 30 secondes de lecture accélérée. ☞ p. 22
- 23 Touche de transmission** (Ⓜ) pour transmettre au magnéscope le numéro SHOWVIEW que vous avez entré avec l'afficheur LCD. ☞ p. 30
- 24 Touche de séries hebdomadaires (HEBDO)** permettant l'enregistrement programmé de séries hebdomadaires. ☞ p. 31, 33
- 25 Touche de minuterie** (⊖) pour engager le mode d'attente de minuterie. ☞ p. 31, 33
- 26 Touche d'entrée auxiliaire (AUX)** pour sélectionner le mode d'entrée auxiliaire du magnéscope. ☞ p. 51
- 27 Touche MENU** pour accéder à l'écran du menu principal. ☞ p. 18
- 28 Touche d'alignement ///** pour activer/annuler l'alignement automatique pendant la lecture. ☞ p. 23
Touche de vitesse d'enregistrement (VN/LD) pour sélectionner la vitesse d'enregistrement. ☞ p. 24
- 29 Touche OK** pour valider des sélections faites dans les menus sur écran. ☞ p. 14
- 30 Touche NAVIGATION** pour accéder à l'écran du titre Video Navigation. ☞ p. 42
- 31 Touche de canal (PR +/-)** pour sélectionner une chaîne. ☞ p. 24
- 32 Touche DATE +/-** pour entrer la date du programme pour l'enregistrement programmé. ☞ p. 32
- 33 Touche d'avance rapide** (▶▶) pour faire défiler rapidement la bande en avant ☞ p. 20 ; lancer la recherche visuelle ultra-rapide avant. ☞ p. 21
- 34 Touche d'arrêt** (■) pour arrêter la bande. ☞ p. 20, 24
- 35 Touche de pause (II)** pour arrêter momentanément la bande pendant l'enregistrement ☞ p. 24, arrêter momentanément la bande pendant la lecture ; lire image par image à chaque pression supplémentaire. ☞ p. 21
- 36 Touche** ◀ ▶ pour initialiser des fonctions telles que la recherche indexée, la recherche à vitesse variable, la lecture image par image. ☞ p. 21, 22
Touche de volume TV ▲ +/- pour commander le volume du téléviseur raccordé. ☞ p. 40

Raccordements de base

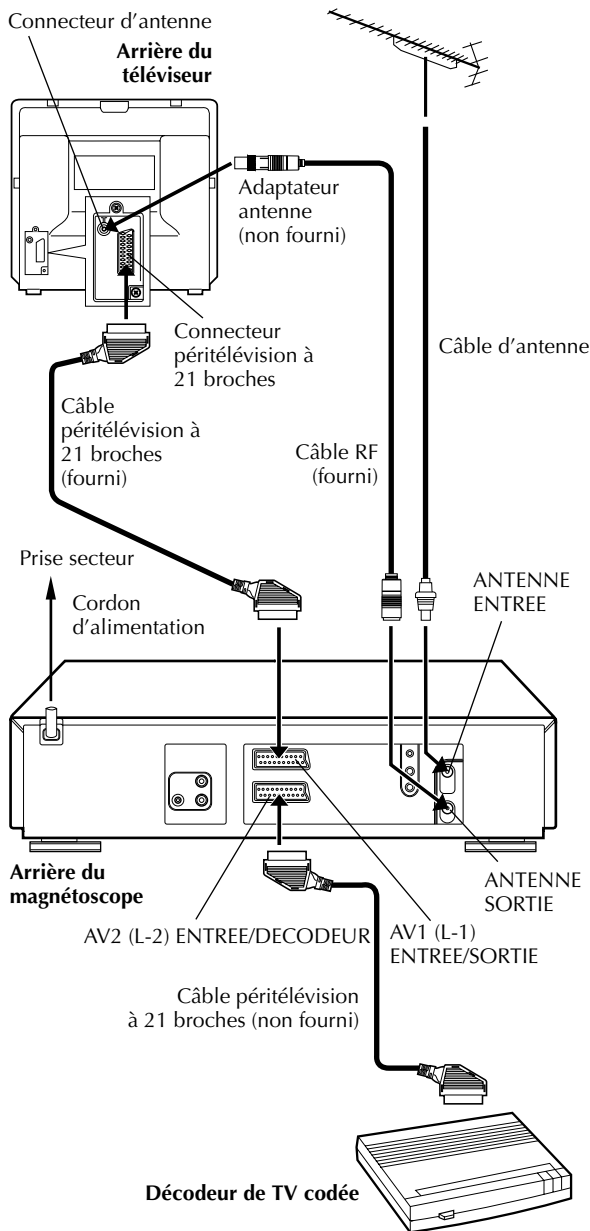

Il est essentiel que votre magnétoscope soit correctement branché pour des résultats corrects.

CES ÉTAPES DOIVENT ÊTRE TERMINÉES AVANT D'EFFECTUER TOUTE OPÉRATION VIDÉO.

1 Vérifier le contenu.

S'assurer que l'emballage contient tous les accessoires indiqués dans "CARACTÉRISTIQUES TECHNIQUES" (☞ couverture).

2 Trouver une place pour le magnétoscope.

Poser le magnétoscope sur une surface horizontale stable.

3 Raccorder le magnétoscope au téléviseur.

La méthode de raccordement que vous utilisez dépend du type de téléviseur dont vous disposez.

- 1 Débrancher le câble d'antenne TV du téléviseur.
- 2 Raccorder le câble d'antenne TV au connecteur ANTENNE ENTREE sur l'arrière du magnétoscope.
- 3 Raccorder le câble RF fourni entre le connecteur ANTENNE SORTIE sur l'arrière du magnétoscope et le connecteur d'antenne du téléviseur.
- 4 Raccorder le câble péritelévision à 21 broches (fourni) entre le connecteur AV1 (L-1) ENTREE/SORTIE sur l'arrière du magnétoscope et le connecteur péritelévision à 21 broches sur le téléviseur.

4 Brancher le magnétoscope sur le secteur.

Brancher la fiche du cordon d'alimentation sur une prise secteur.

Une fois le raccordement terminé, effectuer "Réglage automatique" à la page 14.

DIFFERENCE ENTRE LES CONNECTEURS AV1 (L-1) ENTREE/SORTIE ET AV2 (L-2) ENTREE/DECODEUR

Les connecteurs AV1 (L-1) ENTREE/SORTIE et AV2 (L-2) ENTREE/DECODEUR permettent le raccordement au téléviseur ou autres appareils. Cependant, ces connecteurs ayant des fonctions différentes, consultez le tableau suivant avant de procéder à un raccordement.

	AV1 (L-1) ENTREE/SORTIE	AV2 (L-2) ENTREE/DECODEUR
ENTREE VIDEO	v	v
SORTIE VIDEO	v	—
ENTREE S-VIDEO	—	—
SORTIE S-VIDEO	—	—
ENTREE RVB	—	—
ENTREE AUDIO GAUCHE	v	v
ENTREE AUDIO DROIT	v	v
SORTIE AUDIO GAUCHE	v	—
SORTIE AUDIO DROIT	v	—
Autres	<ul style="list-style-type: none"> ● T-V LINK (☞ p. 19) 	<ul style="list-style-type: none"> ● Canal Plus (voir ci-après) ● Réglage du contrôleur satellite (☞ p. 17) ● Enregistrement automatique d'émission satellite (☞ p. 38)

REMARQUES:

- Réglez "SELECTION L-2" sur le mode approprié en fonction de l'appareil. (☞ p. 67)
- Pour plus de détails, référez-vous au manuel de l'appareil que vous souhaitez raccorder.

RACCORDEMENT DECODEUR-MAGNETOSCOPE (Canal Plus)

- Si vous êtes abonné aux programmes codés (Canal Plus), raccorder simplement votre décodeur au connecteur AV2 (L-2) ENTREE/DECODEUR de votre magnétoscope et régler dans le menu "SELECTION L-2" sur "DECODEUR" (☞ p. 67). Ensuite, bien mémoriser Canal Plus avec la procédure "Recevoir une chaîne codée", telle qu'elle vous est indiquée à la page 71. Vous pourrez ainsi profiter de ces programmes codés comme des programmes ordinaires.
- La fonction messagerie du nouveau décodeur Canal Plus est disponible avec ce modèle, sauf lorsqu'il est en mode TV et positionné sur Canal Plus.

Réglage automatique

Réglage automatique des chaînes/ réglage automatique de l'horloge/ réglage automatique des numéros guides

Après que vous ayez appuyé sur la touche $\text{P}/1$ du magnétoscope ou de la télécommande pour allumer le magnétoscope pour la première fois, vous pouvez régler automatiquement les chaînes, l'horloge et les numéros guides.

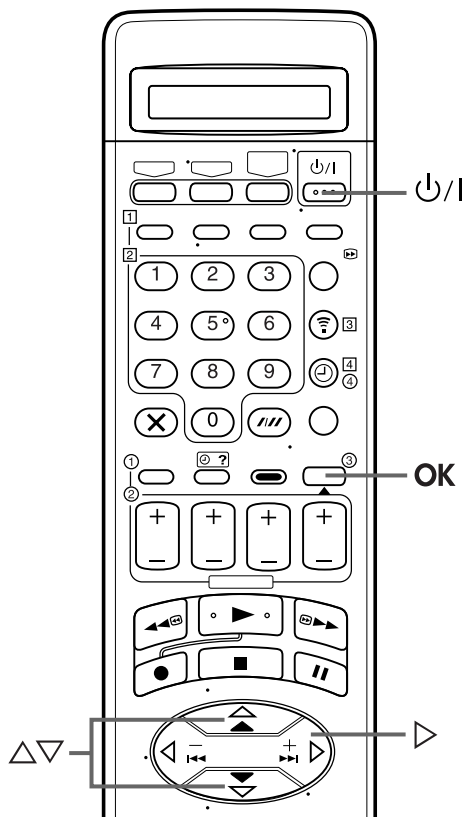

Avant de commencer, s'assurer de la suite:

- Le câble de l'antenne TV doit être raccordé au magnétoscope.
- Le cordon d'alimentation du magnétoscope doit être branché à une prise secteur.
- Si vous voulez utiliser l'affichage sur écran, le téléviseur doit être réglé sur son mode AV.

Effectuer le réglage automatique.

Appuyer sur $\text{P}/1$ du magnétoscope ou de la télécommande. L'affichage de REGL. AUTO. DES CANAUX/T-V LINK apparaît sur le panneau d'affichage avant et/ou l'écran TV.

Sur le panneau d'affichage avant

Appuyer sur Δ/∇ pour sélectionner "Auto" et appuyer sur OK ou \triangleright .

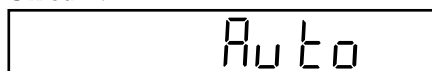

Sur l'affichage sur écran

Appuyer sur Δ/∇ pour déplacer la barre illuminée (curseur) sur "REGL. AUTO. DES CANAUX" et appuyer sur OK ou \triangleright .



"Auto" apparaît sur le panneau d'affichage avant en clignotant; ne PAS appuyer sur des touches du magnétoscope ou de la télécommande avant que le panneau d'affichage montre l'heure, "(CH) 1" ou "--:--" comme illustré à la page 16.

- Si vous utilisez l'affichage sur écran, l'écran REGL. AUTO. DES CANAUX apparaîtra. Comme le réglage automatique progresse, la marque "■" sur l'écran TV se déplace de la gauche vers la droite. Une fois le réglage automatique terminé, "RECHERCHE TERMINEE" apparaît pendant environ 5 secondes, puis l'écran normal est rétabli.

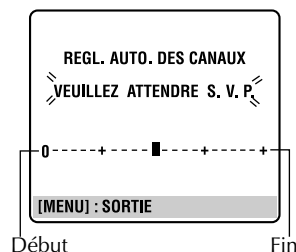

- Si vous avez raccordé le magnétoscope à un téléviseur offrant T-V Link, etc., le magnétoscope exécute automatiquement le téléchargement pré-réglé plutôt que le réglage automatique et l'écran T-V LINK apparaît (p. 15).

ATTENTION

Une fois que vous avez effectué le réglage automatique, même si le soutien mémoire du magnétoscope est expiré, toutes les stations mémorisées et leurs numéros guides restent dans la mémoire du magnétoscope et le magnétoscope n'effectuera pas de nouveau le réglage automatique. Vous avez seulement besoin de régler l'horloge. (p. 74)

Si vous avez déménagé dans une zone différente, effectuez chaque réglage comme requis.

- Réglage du tuner (p. 68)
- Réglage de l'horloge (p. 74)

REMARQUES:

- Dans une région où aucune station TV ne transmet de signal PDC (Programme Delivery Control), le magnétoscope ne peut effectuer ni le réglage automatique de l'horloge ni le réglage automatique des numéros guides.
- S'il y a une coupure de courant, ou si vous appuyez sur $\text{P}/1$ ou MENU alors que le réglage automatique est en cours, le réglage automatique sera interrompu; bien couper une fois l'alimentation du magnétoscope et essayer de nouveau.
- Le réglage automatique de l'horloge peut ne pas fonctionner correctement en fonction des conditions de réception.

Téléchargement pré-réglé

Réglage automatique des chaînes par téléchargement via le téléviseur / réglage automatique de l'horloge / réglage automatique des numéros guide

ATTENTION

Vous pouvez utiliser cette fonction uniquement avec un téléviseur offrant T-V Link, etc.* S'assurer d'utiliser un câble péritélévision à 21 broches entièrement câblé.

* Compatible avec des téléviseurs offrant T-V Link, EasyLink, Megalogic, SMARTLINK, Q-Link, DATA LOGIC ou NexTVView Link à l'aide d'un câble péritélévision à 21 broches entièrement câblé. Le degré de compatibilité et le nombre de fonctions disponibles peuvent varier en fonction du système utilisé.

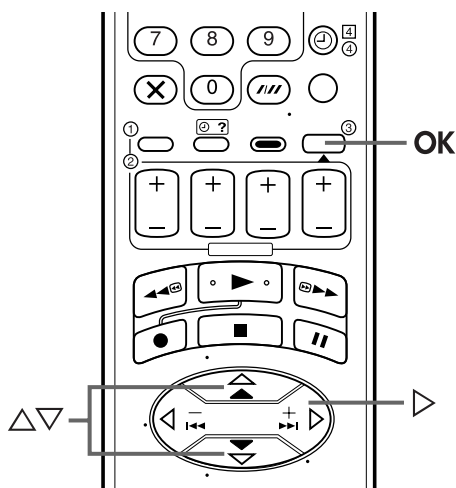

REMARQUES:

- Pour plus de détails, se reporter au manuel d'instructions du téléviseur.
- Dans une région où aucune station TV ne transmet de signal PDC (Programme Delivery Control), le magnétoscope ne peut effectuer ni le réglage automatique de l'horloge ni le réglage automatique des numéros guides.
- S'il y a une coupure de courant, ou si vous appuyez sur ψ/I ou MENU alors que le téléchargement ou la configuration sont en cours, ces opérations seront interrompues; bien couper une fois l'alimentation du magnétoscope et essayer de nouveau à partir du commencement.
- Le réglage automatique de l'horloge peut ne pas fonctionner correctement en fonction des conditions de réception.
- Sur ce magnétoscope, vous pouvez utiliser les caractères: A-Z, 0-9, -, *, + et _ (espace) pour nommer une station (N.TV). Les noms de certaines stations téléchargées peuvent être différents de ceux de votre téléviseur (☞ p. 72).

Si vous avez raccordé le magnétoscope à un téléviseur offrant T-V Link, etc., le magnétoscope effectuera automatiquement le téléchargement pré-réglé plutôt que le réglage automatique à la page 14. Après le téléchargement, le magnétoscope règle l'horloge et le numéro guide automatiquement. Avant de lancer cette procédure, vous devez au préalable avoir effectué le raccordement de base (☞ p. 12).

Télécharger à partir du téléviseur.

Appuyer sur ψ/I du magnétoscope ou de la télécommande. L'affichage de REGL. AUTO. DES CANAUX/T-V LINK apparaît sur le panneau d'affichage avant et/ou l'écran TV.

Sur le panneau d'affichage avant

Appuyer sur Δ/∇ pour sélectionner "CH --" et appuyer sur OK ou \triangleright .



Sur l'affichage sur écran

Appuyer sur Δ/∇ pour déplacer la barre illuminée (curseur) sur "T-V LINK" et appuyer sur OK ou \triangleright .



Les positions pré-réglées indiquées sur le panneau d'affichage croissent à partir de "CH1"; ne PAS appuyer sur des touches du magnétoscope ou de la télécommande avant que le panneau d'affichage montre l'heure, "(CH) 1" ou "--:--" comme illustré à la page 16.

- Si vous utilisez l'affichage sur écran, l'écran de T-V LINK apparaît. Puis l'écran de REGL. DES NUMEROS GUIDE apparaît pendant le réglage du numéro guide. Une fois le téléchargement pré-réglé terminé, "TERMINÉ" apparaît pendant environ 5 secondes, puis l'écran normal est rétabli.
- Une pression sur n'importe quelle touche du magnétoscope ou de la télécommande interrompra un téléchargement en cours.

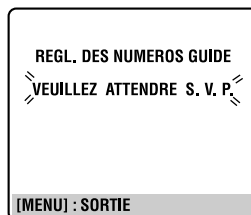
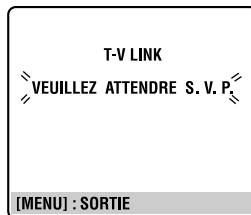

Le résultat du réglage automatique/Téléchargement pré-réglé apparaît sur le panneau d'affichage avant

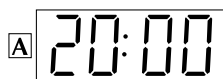

Si le réglage automatique des canaux et le réglage automatique de l'horloge ont été effectués avec succès, l'heure actuelle correcte est affichée.

Mettre en marche le téléviseur et sélectionner son mode AV, puis s'assurer que toutes les stations nécessaires ont été mises dans la mémoire du magnétoscope en utilisant les touches **PR**.

- Si des noms de station (N.TV – p. 73) ont également été mis dans la mémoire du magnétoscope, le nom de station sera affiché dans le coin supérieur gauche de l'écran TV pendant 5 secondes environ lorsque la chaîne est changée.
- Si vous voulez régler manuellement le tuner pour ajouter ou sauter des canaux, pour changer les positions pré-réglées ou pour régler ou changer des noms de station, voir pages 70 à 73.



Si le réglage automatique des canaux a fonctionné mais que le réglage automatique de l'horloge n'a pas marché, "1" (No de chaîne) est affiché.

1 Mettre en marche le téléviseur et sélectionner son mode AV, puis s'assurer que toutes les stations nécessaires ont été mises dans la mémoire du magnétoscope en utilisant les touches **PR**.

- Si des noms de station (N.TV – p. 73) ont également été mis dans la mémoire du magnétoscope, le nom de station sera affiché dans le coin supérieur gauche de l'écran TV pendant 5 secondes environ lorsque la chaîne est changée.
 - Si vous voulez régler manuellement le tuner pour ajouter ou sauter des canaux, pour changer les positions pré-réglées ou pour régler ou changer des noms de station, voir pages 70 à 73.
- 2 Effectuer "Réglage de l'horloge" à la page 74.

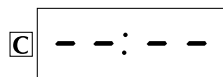

Si le réglage automatique des canaux et le réglage automatique de l'horloge ont tous les deux échoué, "--:--" est affiché.

S'assurer que les câbles sont raccordés correctement et couper une fois l'alimentation du magnétoscope, puis remettre l'alimentation du magnétoscope.

Effectuer de nouveau le réglage automatique ou le téléchargement pré-réglé.

IMPORTANT

- Pour vérifier si les numéros guide ont été réglés correctement, effectuer l'enregistrement programmé SHOWVIEW (p. 30).
- En fonction des conditions de réception, les noms de station peuvent ne pas être mémorisés correctement, et le réglage automatique des numéros guides peut ne pas fonctionner correctement. Si les numéros guides ne sont pas réglés correctement, lorsque vous enregistrez par minuterie un programme TV avec le système SHOWVIEW, le magnétoscope enregistrera le programme TV d'une autre chaîne. En programmant la minuterie en mode système SHOWVIEW, bien vérifier que la chaîne désirée est correctement sélectionnée (p. 30, "Enregistrement programmé avec le système SHOWVIEW").
- Votre magnétoscope mémorise toutes les stations détectées même si les conditions de réception sont médiocres. Vous pouvez effacer ces stations si la qualité de réception est inacceptable (p. 71, "Éliminer une chaîne").

Installation du récepteur et du contrôleur satellite

La procédure qui suit est nécessaire si vous captez des canaux satellite avec un récepteur satellite. Environ 20 secondes avant l'enregistrement programmé avec le système SHOWVIEW (p. 30) ou l'enregistrement programmé express (p. 32), le magnéscope règle son mode d'entrée sur "L-2" et passe automatiquement sur la chaîne du récepteur satellite en utilisant le contrôleur satellite (fourni).

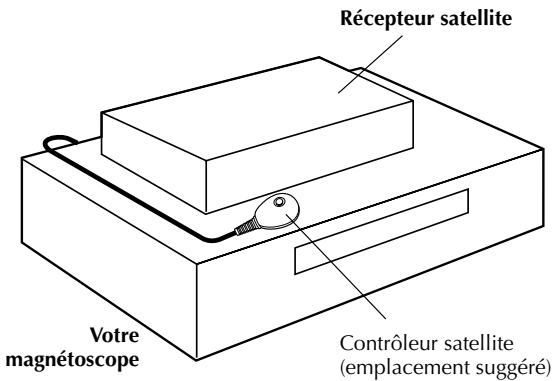

Installation du contrôleur satellite

1 Positionner le contrôleur satellite.

Placer le contrôleur satellite de telle sorte que rien n'obstrue la voie entre son émetteur et le capteur du récepteur satellite.

2 Fixer le contrôleur satellite.

Fixer solidement à l'aide du ruban adhésif attaché à l'arrière du contrôleur satellite.

3 Effectuer les raccordements.

S'assurer de raccorder le connecteur AV2 (L-2) ENTREE/DECODEUR du magnéscope au connecteur péritélévision à 21 broches du récepteur satellite.

REMARQUE:

Lors du raccordement du récepteur satellite, se référer à son manuel d'instruction.

4 Raccorder le contrôleur satellite au magnéscope.

Raccorder le contrôleur satellite au connecteur CONTROLEUR SAT sur le panneau arrière.

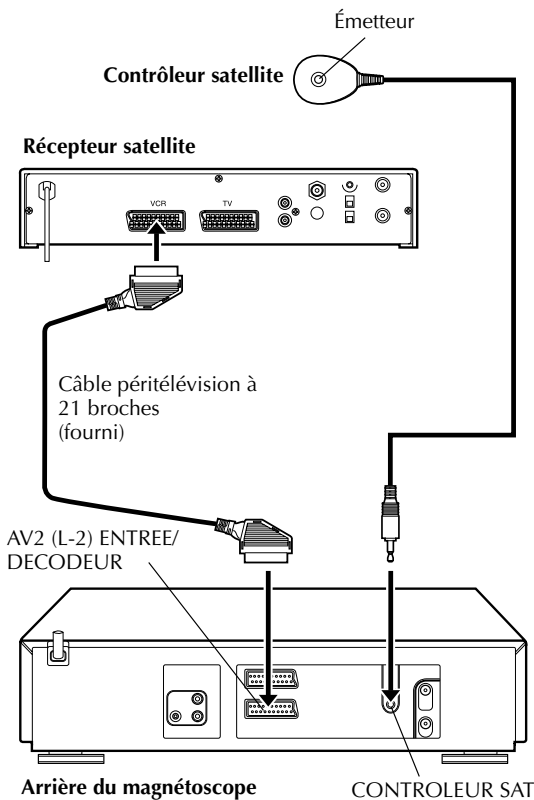

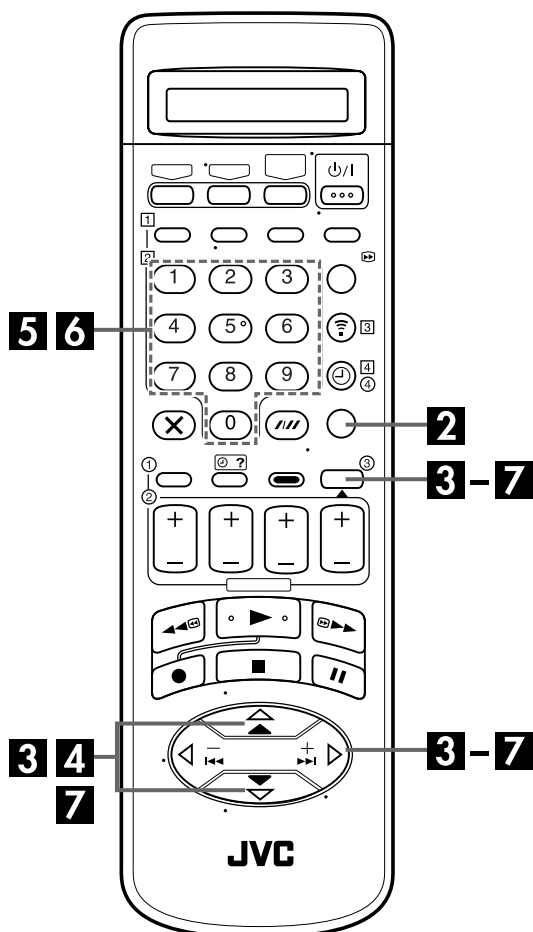

Réglage de la marque et du canal du récepteur satellite

Après l'installation, régler correctement la marque et le canal ; sinon, le contrôleur satellite ne peut pas fonctionner correctement.

Mettre en marche le téléviseur et sélectionner le mode AV.

1 Mettre en marche le récepteur satellite.

Mettre l'alimentation sur le récepteur satellite.

2 Accéder à l'écran "MENU PRINCIPAL" sur le magnétoscope.

Appuyer sur MENU.

3 Accéder à l'écran de "REGLAGES INITIAUX".

Appuyer sur Δ / ∇ pour déplacer la barre illuminée (curseur) sur "REGLAGES INITIAUX", puis appuyer sur **OK** ou \triangleright .

4 Accéder à l'écran de "REGL. CONTROLE SAT".

Appuyer sur Δ / ∇ pour déplacer la barre illuminée (curseur) sur "REGL. CONTROLE SAT", puis appuyer sur **OK** ou \triangleright .

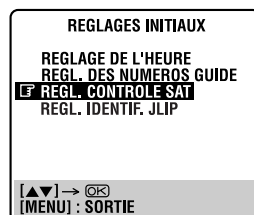

5 Entrer la marque du récepteur satellite.

Appuyer sur les **touches numériques** appropriées pour entrer le code de marque à partir de la liste à la page 19, puis appuyer sur **OK** ou \triangleright .

- Si le code de marque entré n'est pas valide, le champ d'entrée de code est remis à l'état initial. Recommencer pour entrer le bon code de marque.
- Si la magnéto est en mode de lecture ou d'enregistrement, vous ne pouvez pas régler le code de marque.



6 Sélectionner la chaîne du récepteur satellite pour le test.

Appuyer sur les **touches numériques** appropriées pour entrer une des positions de la chaîne sur le récepteur satellite, puis appuyer sur **OK** ou \triangleright .

- Vous pouvez régler la position de la chaîne de 1 à 999.
- Après la pression sur **OK**, le magnéto est en mode de test.



7 Vérifier les résultats du test.

Si le numéro de chaîne du récepteur satellite a été changé pour le même que vous avez réglé à l'étape 6...

Appuyer sur $\Delta \nabla$ pour déplacer la barre illuminée (curseur) sur "CHAINE TUNER SAT ...", puis appuyer sur **OK** ou \triangleright pour sortir du mode de réglage du contrôleur SAT.

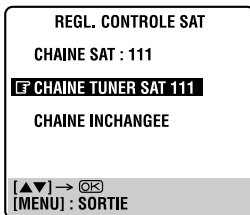

Si le numéro de chaîne du récepteur satellite n'a pas été changé correctement...

Appuyer sur $\Delta \nabla$ pour déplacer la barre illuminée (curseur) sur "CHAINE INCHANGEE", puis appuyer sur **OK** ou \triangleright . Reprendre ensuite la procédure à partir de l'étape 5.

NOM DE MARQUE	CODE
JVC	73
AMSTRAD	60, 61, 62, 63, 92
CANAL SATELLITE	81
CANAL +	81
D-BOX	85
ECHOSTAR	78, 79, 80
ECHOSTAR (VIA DIGITAL)	82
FINLUX	68
FORCE	89
GALAXIS	88
GRUNDIG	64, 65
HIRSCHMANN	64, 78, 99
ITT NOKIA	68
JERROLD	75
KATHREIN	70, 71, 96
LUXOR	68
MASCOM	93
MASPRO	70
NOKIA	87, 94
PACE	65, 67, 74, 86, 92
PANASONIC	74, 92
PHILIPS	66, 84
RFT	69
SABA	97
SAGEM	83, 90
SALORA	68
SIEMENS	64
SKYMASTER	69, 98
THOMSON	97
TPS	83
TRIAx	91
WISI	64

REMARQUES:

- Le contrôleur satellite peut ne pas fonctionner avec tous les types de récepteur satellite.
- Pour certains récepteurs satellite, vous devez régler le mode d'entrée de canaux pour l'entrée de deux chiffres.
- Si votre récepteur satellite a plus de deux modes de canaux, s'assurer de le régler sur le "mode tous canaux". Pour des détails, consulter le mode d'emploi de votre récepteur satellite.
- Lors de la sélection du canal du récepteur satellite (étape 6), les signaux émis par la télécommande peuvent interférer avec les signaux transmis par le contrôleur satellite. Dans ce cas, placer la télécommande le plus près possible de la fenêtre de réception infrarouge du magnétoscope.

Fonctions de T-V Link

Vous pouvez utiliser ces fonctions uniquement avec un téléviseur offrant T-V Link, etc.*

Pour plus de détails, se reporter au manuel d'instructions du téléviseur.

* Compatible avec des téléviseurs offrant T-V Link, EasyLink, Megalogic, SMARTLINK, Q-Link, DATA LOGIC ou NexTVView Link à l'aide d'un câble péritelévision à 21 broches entièrement câblé. Le degré de compatibilité et le nombre de fonctions disponibles peuvent varier en fonction du système utilisé.

NexTVView Link

Vous pouvez télécharger les informations de numéro de guide électronique (GPE) à partir de votre téléviseur pour un enregistrement par minuterie sur le magnétoscope.

Pour plus de détails, se reporter au manuel d'instructions du téléviseur.

Mise en marche automatique du téléviseur

Le téléviseur se met en marche et se règle automatiquement sur son mode AV chaque fois que vous lisez une cassette.

Pour plus de détails, se reporter au manuel d'instructions du téléviseur.

Mise en mode d'attente automatique du magnétoscope

Vous pouvez couper l'alimentation de votre magnétoscope à l'aide de la télécommande de votre téléviseur.

Pour plus de détails, se reporter au manuel d'instructions du téléviseur.

Direct Rec

Vous pouvez facilement commencer à enregistrer le programme que vous visionnez sur le téléviseur. Quand vous utilisez cette fonction, régler "DIRECT REC" sur "M." (p. 66).

Lecture simple

Mettre en marche le téléviseur et sélectionner le mode AV.

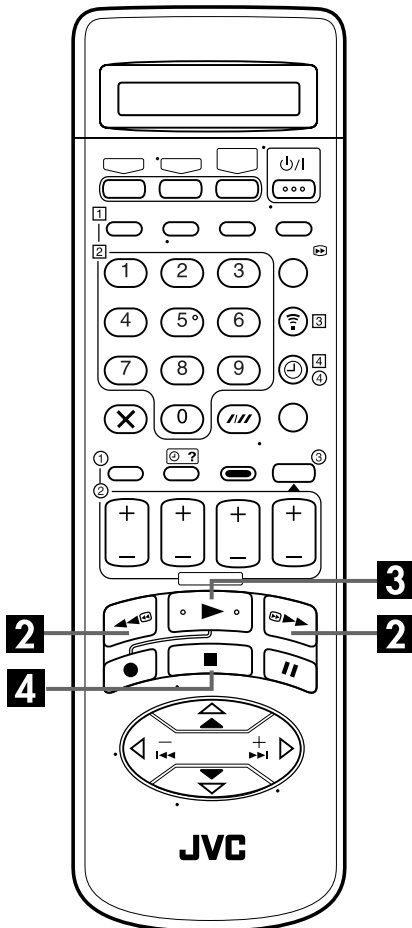
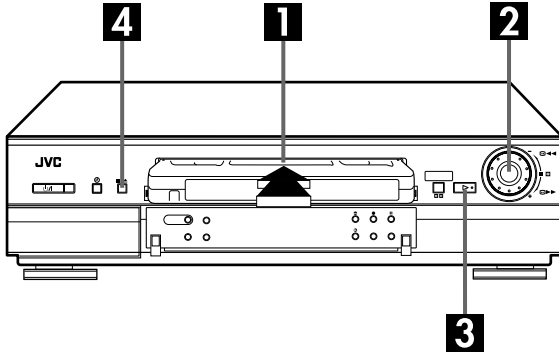

1 Charger une cassette.

S'assurer que la face de la cassette portant la fenêtre est en haut, que le côté arrière portant l'étiquette est face à vous et que la flèche sur le devant de la cassette est pointée vers le magnéscope.

- Ne pas appliquer trop de force pour l'introduction.
- L'alimentation du magnéscope est mise automatiquement.
- Pendant que "----" clignote sur le panneau d'affichage avant, la bande défile pendant quelques secondes pour rechercher le numéro de cassette.
- Si la languette de sécurité d'enregistrement de la cassette a été retirée, la lecture commence automatiquement.

2 Trouver le début du programme.

Si la bande est avancée au delà du point de début, appuyer sur ◀◀ ou tourner la molette DÉFILEMENT sur la gauche. Pour faire défiler en avant, appuyer sur ▶▶ ou tourner la molette DÉFILEMENT sur la droite.

3 Lancer la lecture.

Appuyer sur ▶. "BEST" apparaît en clignotant sur le panneau d'affichage avant du magnéscope pendant l'alignement automatique. (☞ p. 29)

4 Arrêter la lecture.

Appuyer sur ■ sur la télécommande ou ■/▲ sur le panneau avant du magnéscope. Puis appuyer sur ■/▲ pour retirer la cassette.

Nettoyer les têtes vidéo à l'aide d'une cassette de nettoyage "sèche" — EL3 — lorsque:

- L'image qui apparaît lors de la lecture d'une cassette manque de fini, est de mauvaise qualité.
- L'image n'est pas nette ou n'apparaît pas.
- "UTILISEZ LA CASSETTE DE NETTOYAGE JVC." apparaît sur l'écran (seulement lorsque "O.S.D." est réglé sur "M." (☞ p. 65)).

Cassettes utilisables

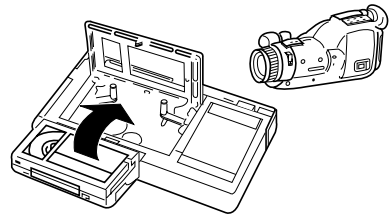

- Des enregistrements de caméscope VHS compact peuvent être lus sur ce magnéscope. Placer simplement la cassette enregistrée dans un adaptateur de cassette VHS et elle peut être utilisée comme toute cassette VHS de taille standard.
- Ce magnéscope dispose de la fonction SQPB (S-VHS QUASI PLAYBACK) qui vous permet de regarder les cassettes enregistrées au format S-VHS et en mode VN avec la résolution VHS normale.
 - * SQPB n'offre pas la résolution Super S-VHS.
- Ce magnéscope peut enregistrer sur des cassettes VHS ordinaires et Super VHS. Toutefois, il n'enregistrera que des signaux vidéo VHS standard.
 - * L'enregistrement S-VHS n'est pas possible avec ce magnéscope.

Fonctions de lecture

REMARQUE:

Se référer aux illustrations ci-dessous en lisant les procédures suivantes.

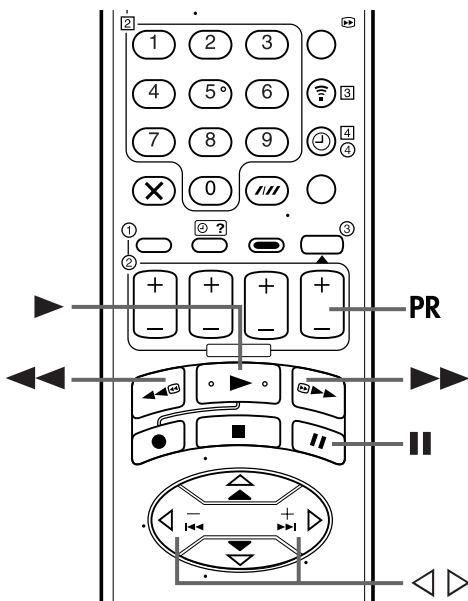
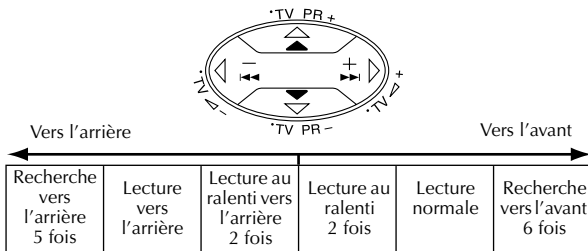

ATTENTION

En mode de recherche, d'arrêt sur image, de ralenti, ou de lecture image par image,

- L'image sera déformée.
- des barres de bruit apparaîtront.
- une cassette enregistrée en mode LD subira une perte de couleur.
- Pour éviter une distorsion d'image avec une bande MESECAM enregistrée en mode LD, régler "SYST. COULEUR" sur "MESECAM" (☞ p. 67) pendant la recherche, l'arrêt sur image ou l'avance image par image.

REMARQUES SUR SQPB:

- Quand vous lisez une cassette enregistrée au format S-VHS et en mode VN, des parasites peuvent apparaître en mode d'arrêt sur image, de ralenti ou de lecture image par image.
- En fonction de la bande, des parasites peuvent apparaître pendant la lecture normale.

Ralenti

Pendant la lecture, tourner la molette **DÉFILEMENT** d'un déclic sur la gauche pour le ralenti avant. Pour la lecture en ralenti inverse, continuer à tourner la molette **DÉFILEMENT** sur la gauche après avoir sélectionné tous les modes de ralenti en sens avant.

OU

Pendant l'arrêt sur image, appuyer sur **II** et maintenir pendant 2 secondes, puis relâcher. Appuyer sur **II** et relâcher de nouveau pour revenir en arrêt sur image.

OU

Pendant l'arrêt sur image, continuer à appuyer sur ◁ ou ▷. Relâcher pour revenir en arrêt sur image.

REMARQUE:

Vous pouvez ajuster manuellement l'alignement pendant la lecture au ralenti. (☞ p. 23)

Arrêt sur image / lecture image par image

1 Faire une pause pendant la lecture.

Appuyer sur la molette **DÉFILEMENT**.

OU

Appuyer sur **II**.

- S'il y a un tremblement vertical de l'image, utiliser les touches **PR** pour ajuster l'image.

2 Lire image par image.

Turner la molette **DÉFILEMENT** sur la droite pour la lecture image par image avant, ou sur la gauche pour la lecture image par image inverse.

OU

Appuyer sur **II**.

OU

Appuyer sur ◁ ou ▷.

Pour reprendre la lecture normale, appuyer sur ► ou appuyer sur la molette **DÉFILEMENT**.

Recherche visuelle ultra-rapide 15x

Pendant la lecture, tourner rapidement la molette **DÉFILEMENT** sur la gauche ou la droite.

OU

Pendant la lecture ou en arrêt sur image, appuyer sur ►► pour la recherche visuelle ultra-rapide avant, ou sur ◀◀ pour la recherche visuelle ultra-rapide inverse.

REMARQUES:

- Pendant la lecture ou l'arrêt sur image, maintenir pressé ►► ou ◀◀ pour des recherches courtes. Lorsque la touche est relâchée, la lecture normale reprend.
- La vitesse de la bande est réduite à 13 fois la vitesse de lecture normale pendant la recherche avec une bande enregistrée en mode LD.
- La vitesse de la bande ne sera pas de 15 fois la vitesse de lecture normale pendant la recherche avec une bande NTSC.

Pour reprendre la lecture normale, appuyer sur ►.

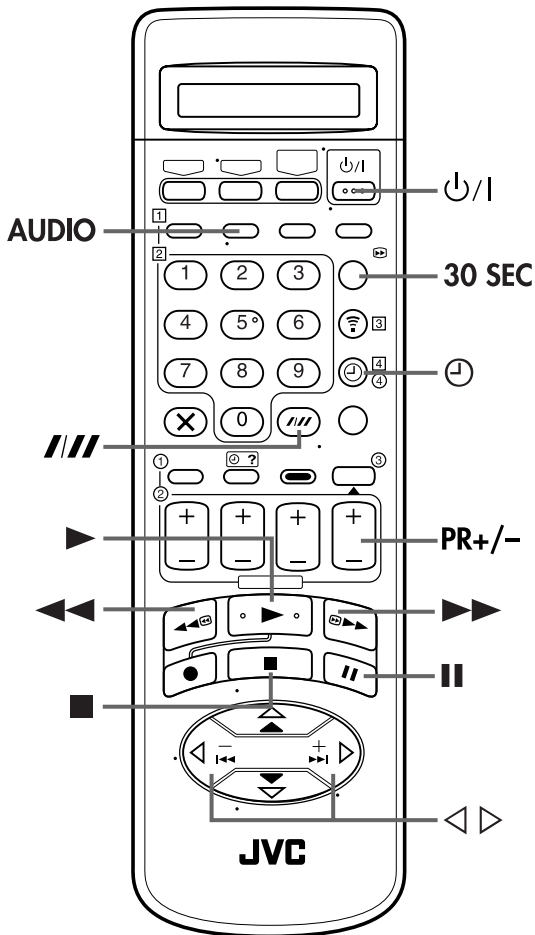

Recherche indexée

Votre magnéscope marque automatiquement des codes d'indexation au début de chaque enregistrement. Des codes d'indexation supplémentaires peuvent être ajoutés manuellement à la lecture. (Voir ci-dessous.) Cette fonction vous donne un accès rapide à l'un ou l'autre des 9 codes d'indexations dans un sens ou l'autre.

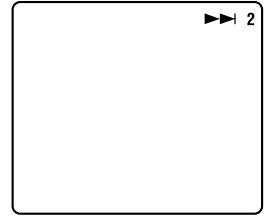

REMARQUE:

Avant de commencer, s'assurer que le magnéscope est en mode d'arrêt.

Activer la recherche indexée.

Appuyer sur ◀ ou ▶ (◀◀ ou ▶▶). "◀◀ 1" ou "▶▶ 1" est affiché sur l'écran TV et la recherche commence dans le sens correspondant.

- Pour accéder aux codes d'indexation 2 à 9, appuyer plusieurs fois sur ◀ ou ▶ jusqu'à l'affichage du bon numéro d'index.

Exemple:

Pour localiser le début de B à partir de la position courante, appuyer deux fois sur ◀.
Pour localiser le début de D à partir de la position courante, appuyer une fois sur ▶.

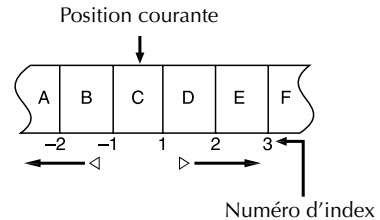

- Quand le code d'indexation spécifié est trouvé, la lecture commence automatiquement.

Recherche à vitesse variable

Pendant la lecture, tourner la molette DÉFILEMENT sur la droite pour la recherche à vitesse variable avant, ou sur la gauche pour la recherche à vitesse variable inverse.

OU

Pendant la lecture, appuyer sur ◀ ou ▶.

- Plus vous appuyez de fois, plus l'image de lecture défile rapidement.
- Pour réduire la vitesse, appuyer sur la touche de sens opposé.

Pour reprendre la lecture normale, appuyer sur ▶.

Recherche par sauts

Pendant la lecture, appuyer sur la touche 30 SEC d'une à quatre fois pour sauter les sections non désirées. Chaque pression lance une période de 30 secondes de lecture accélérée. La lecture normale reprend automatiquement.

Pour reprendre la lecture normale pendant la recherche par sauts, appuyer sur ▶.

Indexation manuelle Marquage/Effacement

Pour marquer un code d'indexation ...

... pendant la lecture, appuyer sur INDEX MARK sur le magnéscope.

- Le magnéscope marquera un code d'indexation à cet endroit.
- Si "O.S.D." est réglé sur "M." (☞ p. 65), "MARQUAGE" clignote sur l'écran pendant le marquage d'un code d'indexation.

Pour effacer un code d'indexation ...

... pendant la lecture ou en arrêt sur image, appuyer sur INDEX ERASE sur le magnéscope.

- Le magnéscope se mettra en avance rapide jusqu'au code d'indexation le plus proche et l'effacera. La lecture continue après que le code d'indexation a été effacé.
- Si "O.S.D." est réglé sur "M." (☞ p. 65), "EFFACEMENT" clignote sur l'écran pendant l'effacement d'un code d'indexation.

REMARQUES:

- Video Navigation (☞ p. 42) peut ne pas fonctionner correctement lorsqu'un code d'indexation est marqué ou effacé manuellement près du point de début d'un programme enregistré.
- Un code d'indexation ne peut pas être marqué manuellement pendant un enregistrement par minuterie.

Mémoire de la fonction suivante

La Mémoire de la fonction suivante indique au magnétope ce qu'il doit faire après le rembobinage. Avant de continuer, s'assurer que le magnétope est dans le mode d'arrêt.

- a- Pour commencer automatiquement la lecture
Appuyer sur ◀◀, puis appuyer sur ▶ dans les 2 secondes.
- b- Pour couper automatiquement l'alimentation
Appuyer sur ◀◀, puis appuyer sur ⏻ dans les 2 secondes.
- c- Pour activer automatiquement le mode d'attente de la minuterie
Appuyer sur ◀◀, puis appuyer sur ⏸ dans les 2 secondes.

Lecture répétée

Votre magnétope peut lire automatiquement toute la bande 100 fois de suite.

1 Lancer la lecture.

Appuyer sur ▶.

2 Activer la lecture répétée.

Appuyer sur ▶ et maintenir pendant plus de 5 secondes, puis relâcher.

- L'indicateur de lecture (🔊) sur le panneau d'affichage avant clignote lentement.
- Après avoir lu une bande 100 fois, le magnétope s'arrête automatiquement.

3 Arrêter la lecture répétée.

Appuyer sur ■ (ou ■/▲) n'importe quand.

- Appuyer sur ▶, ◀◀, ▶▶ ou || arrête également la lecture répétée.

Alignement manuel

Votre magnétope dispose d'une commande d'alignement automatique. Pendant la lecture, vous pouvez l'annuler et régler manuellement l'alignement en appuyant sur les touches **PR**.

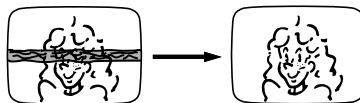

1 Annuler l'alignement automatique.

Pendant la lecture, appuyer sur /// sur la télécommande.

2 Ajuster manuellement l'alignement.

Appuyer sur **PR** + ou -.

- Appuyer de nouveau sur /// pour repasser en alignement automatique.

REMARQUE:

Quand une nouvelle cassette est introduite, le magnétope passe automatiquement en mode d'alignement automatique.

Sélection de la piste son

Votre magnétope peut enregistrer trois pistes son (HI-FI G, HI-FI D et NORM) et il lira celle que vous sélectionnez.

Pendant la lecture

Appuyer sur **AUDIO** change la piste son comme suit:

PISTE		UTILISATION
Panneau d'affichage avant du magnétope	Affichage sur écran	
▶ + ◀	HI FI G ▶ ◀ D	Pour bandes stéréo Hi-Fi
▶	HI FI G ▶	Pour l'audio principal des bandes bilingues
◀	HI FI ▶ ◀ D	Pour l'audio secondaire des bandes bilingues
NORM	NORM	Pour bandes avec doublage audio
▶ + ◀ + NORM	HI FI NORM	Pour bandes avec doublage audio

REMARQUES:

- "▶ + ◀" doit normalement être sélectionné. Dans ce mode, les bandes stéréo Hi-Fi sont lues en stéréo, et la piste normale est lue automatiquement pour des bandes avec seulement l'audio normal.
- Pour des instructions sur l'enregistrement de programmes stéréo et bilingues, se référer à la page 28.
- "O.S.D." doit être réglé sur "M." ou les affichages sur écran n'apparaîtront pas (☞ p. 65).

Enregistrement simple

Mettre en marche le téléviseur et sélectionner le mode AV.

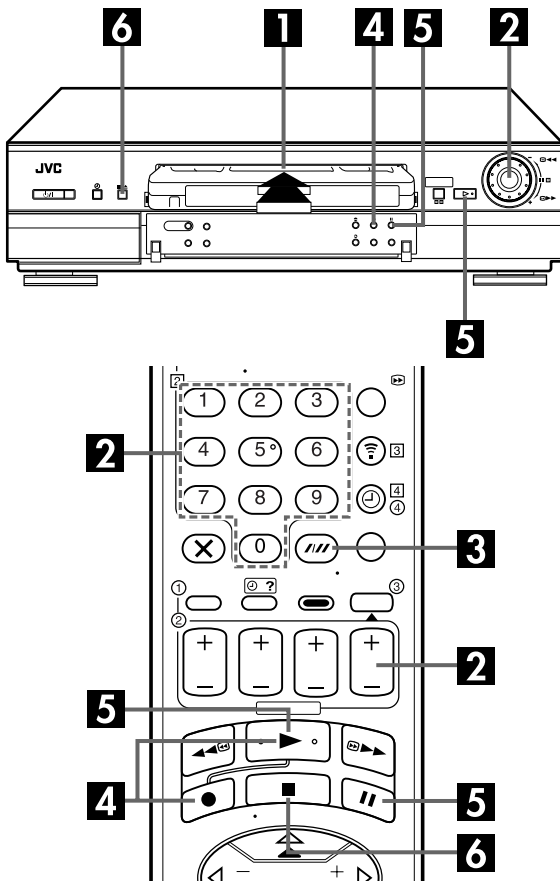

ATTENTION:

- La piste son hi-fi enregistrée avec ce magnétope ne peut pas être lue avec des appareils vidéo autres que VHS Hi-Fi.
- La piste son normal est compatible avec tout matériel VHS.
- En enregistrant en SECAM, l'audio Hi-Fi peut être enregistré dans les deux modes VN et LD. Toutefois, en PAL, l'enregistrement audio Hi-Fi n'est possible que dans le mode VN.

Prévention d'effacement accidentel

Pour éviter un enregistrement accidentel sur une cassette enregistrée, retirer sa languette de sécurité d'enregistrement. Pour enregistrer dessus plus tard, couvrir l'emplacement avec de la bande adhésive.

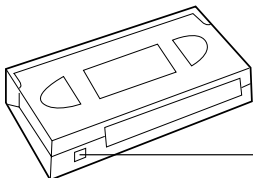

Languette de sécurité d'enregistrement

1 Charger une cassette.

Introduire une cassette avec la languette de sécurité d'enregistrement intacte.

- L'alimentation du magnétope est mise automatiquement.
- Pendant que "----" clignote sur le panneau d'affichage avant, la bande défile pendant quelques secondes pour rechercher le numéro de cassette.

2 Choisir un programme.

Appuyer sur **PR +/-** ou sur les **touches numériques**. Ou appuyer sur la molette **DÉFILEMENT** et la tourner sur la gauche ou la droite pour sélectionner le canal que vous voulez enregistrer.

3 Régler la vitesse d'enregistrement.

Appuyer sur **VN/LD (///)**. Regarder l'indicateur VN/LD sur le panneau d'affichage avant du magnétope pour confirmer la vitesse d'enregistrement sélectionnée.

4 Commencer l'enregistrement.

Appuyer sur **●** et maintenir pressé en appuyant sur **▶** de la télécommande, ou appuyer sur **●** sur le magnétope.

- Si "O.S.D." est réglé sur "M.", (☞ p. 65), "MARQUAGE" clignote sur l'écran pendant le marquage d'un code d'indexation.

B.E.S.T prend place au début du premier enregistrement VN et du premier enregistrement LD après introduction de la cassette. (☞ p. 29)

Aux utilisateurs d'un téléviseur offrant T-V Link:

Si "DIRECT REC" est réglé sur "M.", le programme apparaissant actuellement sur l'écran du téléviseur sera enregistré (☞ p. 66).

5 Faire une pause/reprise d'enregistrement.

Appuyer sur **||**. Appuyer sur **▶** pour reprendre l'enregistrement.

- Vous pouvez sélectionner le canal en mode de pause d'enregistrement.

6 Arrêter l'enregistrement.

Appuyer sur **■** sur la télécommande ou **■/▲** sur le magnétope. Puis appuyer sur **■/▲** pour retirer la cassette.

Fonction de reprise d'enregistrement

Si une panne de courant se produit pendant l'enregistrement, enregistrement immédiat (☞ p. 25) ou l'enregistrement par minuterie (☞ p. 30, 32, 34), l'enregistrement reprendra automatiquement quand le courant est rétabli, à moins que le soutien mémoire du magnétope soit expiré.

Fonctions d'enregistrement

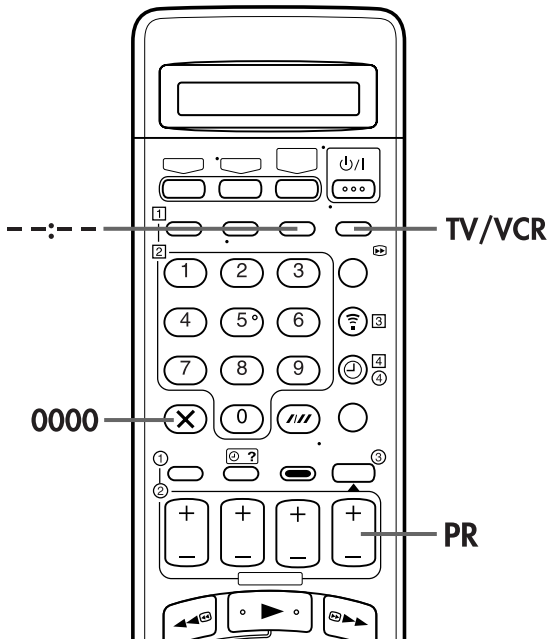
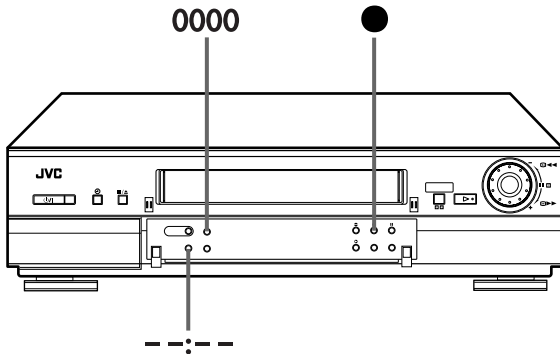

Regarder un programme pendant l'enregistrement d'un autre

Appuyer sur **TV/VCR**. L'indicateur VCR du magnéto-scope et l'émission TV étant enregistrée disparaissent. Une fois l'enregistrement en cours, tout ce que vous devez faire est de régler les commandes de chaîne sur le téléviseur pour la station que vous voulez visionner.

- Le programme sélectionné avec les commandes de chaîne du téléviseur apparaît sur l'écran du téléviseur alors que celui sélectionné avec les touches **PR** du magnéto-scope est enregistré sur la bande.
- Si un décodeur est raccordé au magnéto-scope (p. 12), vous pouvez sélectionner aussi bien un canal brouillé avec les commandes de chaîne du téléviseur.

Enregistrement immédiat (minuterie d'arrêt)

Cette méthode facile vous permet d'enregistrer de 30 minutes à 6 heures (par tranches de 30 minutes), et de couper le magnéto-scope après la fin de l'enregistrement.

1 Commencer l'enregistrement.

Appuyer sur ● sur le magnéto-scope.

2 Passer en mode de l'enregistrement immédiat.

Appuyer à nouveau sur ●. "●" clignote et "0:30" apparaît dans l'affichage.

3 Régler la durée d'enregistrement.

Si vous voulez enregistrer pendant plus de 30 minutes, appuyer sur ● pour prolonger la durée. Chaque pression prolonge la durée d'enregistrement de 30 minutes.

REMARQUE:

Vous pouvez effectuer l'enregistrement immédiat seulement en utilisant la touche ● sur le panneau avant du magnéto-scope.

Indication de durée d'enregistrement écoulée

1 Régler l'affichage de compteur.

Appuyer sur --:-- jusqu'à ce que la valeur du compteur apparaisse sur le panneau d'affichage avant.

2 Remettre le compteur à zéro.

Appuyer sur 0000 avant de lancer l'enregistrement ou la lecture.

- Le compteur est remis à "0:00:00" et montre la durée écoulée exacte comme la bande défile. Vous pouvez contrôler la durée exacte d'un enregistrement ou d'une lecture.

Durée de bande restante

Appuyer sur --:-- jusqu'à ce que la durée restante sur la bande apparaisse.

- Le panneau d'affichage avant montre la durée de bande restante avec "▲" affiché.
 - En appuyant sur la touche --:-- vous pouvez changer l'affichage pour indiquer la valeur du compteur, la position du canal*, l'heure de l'horloge, ou la durée de bande restante.
- * La position de canal n'est pas affichée pendant la lecture.

REMARQUE:

En fonction du type de bande utilisée, la valeur de la durée de bande restante n'apparaît pas immédiatement, ou n'est pas correcte. "--:--" peut quelquefois apparaître, ou l'affichage peut clignoter par moment.

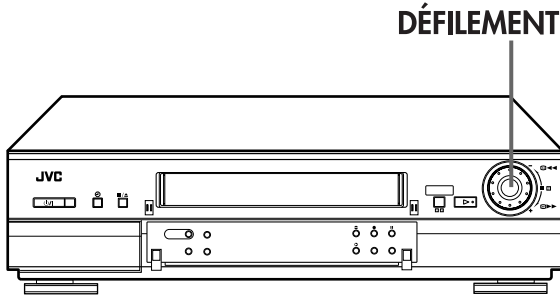

Reprise

Vous pouvez couper les parties inutiles d'un programme TV tout en l'enregistrant.

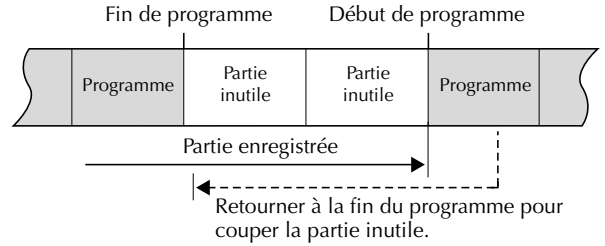

1 Engager le mode de pause d'enregistrement.

Appuyer sur **II** pendant l'enregistrement.

2 Localiser le point de début.

Tourner la molette **DÉFILEMENT** vers la gauche ou la droite (ou maintenir pressé **◀◀** ou **▶▶**) et relâcher lorsque vous atteignez le point où vous voulez reprendre l'enregistrement.

- Votre magnéscope revient en mode de pause d'enregistrement.

3 Reprendre l'enregistrement.

Appuyer sur **▶** lorsque vous voulez reprendre l'enregistrement.

REMARQUE:

La fonction de Reprise ne peut être utilisée pendant Direct Rec (☞ p. 19, 66).

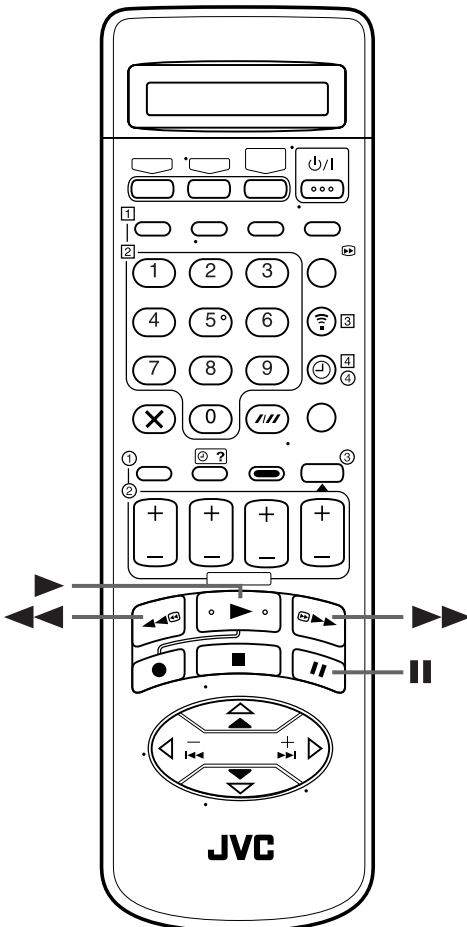

Commande de niveau d'enregistrement audio

Votre magnéscope permet le réglage manuel du niveau d'enregistrement audio.

1 Accéder à l'écran "MENU PRINCIPAL".

Appuyer sur MENU.

2 Accéder à l'écran de "REGLAGES NIVEAU ENREG.".

Appuyer sur Δ / ∇ pour déplacer la barre illuminée (curseur) sur "REGLAGES NIVEAU ENREG.", puis appuyer sur OK ou \triangleright .

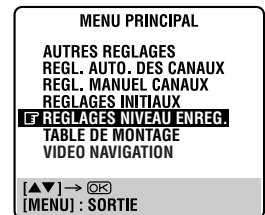

3 Ajuster le niveau d'enregistrement audio.

Appuyer sur Δ ou ∇ .

- Appuyer brièvement 5 fois sur Δ ou ∇ pour déplacer les indicateurs de niveau sur écran d'une division sur l'échelle. Pour déplacer plus rapidement les indicateurs de niveau, maintenir pressé Δ ou ∇ .
- Ajuster le niveau d'enregistrement tout en regardant les indicateurs de niveau audio sur le panneau d'affichage avant du magnéscope. Régler le niveau pour que le volume maximum fasse varier les indicateurs entre 0 dB et 4 dB.



4 Revenir à l'écran normal.

Appuyer sur MENU.

REMARQUES:

- Les parasites augmenteront si le niveau d'enregistrement est trop faible, alors que la distorsion augmentera si le niveau est trop élevé.
- Lorsque vous avez terminé un enregistrement audio, s'assurer de remettre la commande de niveau en position centrale.

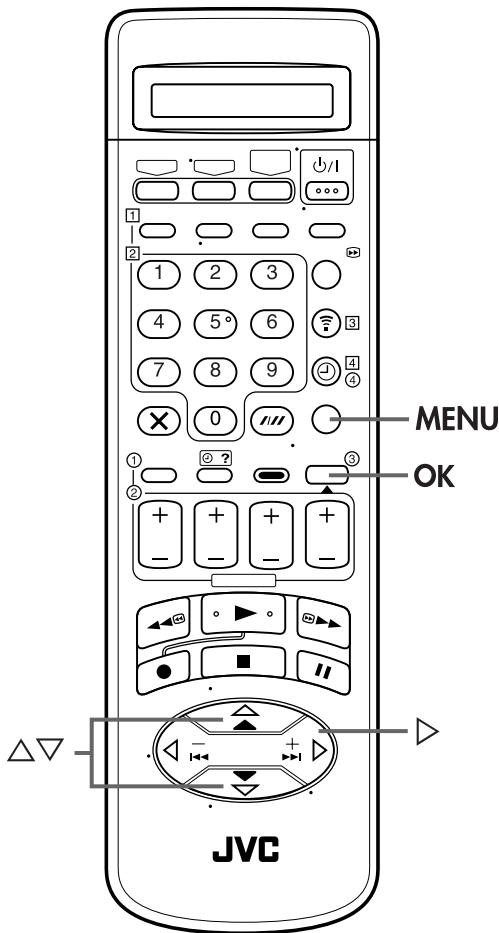

IMPORTANT:

A l'heure actuelle, il n'y a pas de diffusion bilingue en France.

Réception de programmes stéréo et bilingues

Votre magnétoscope dispose d'un décodeur de son multiplex (A2) et d'un décodeur de son stéréo numérique (NICAM) également, rendant possible la réception des émissions stéréo et bilingues.

Lorsque la chaîne est changée, le type de l'émission reçue sera affiché sur l'écran du téléviseur pendant quelques secondes.

Type d'émission reçue	Affichage sur écran
Stéréo A2	ST
Bilingue A2	BIL.
Monophonique normal	(pas d'affichage)
Stéréo NICAM	ST NICAM
Bilingue NICAM	BIL. NICAM
Monophonique NICAM	NICAM

- Pour écouter un programme stéréo, appuyer sur **AUDIO** jusqu'à ce que "ST" et "NICAM" apparaissent sur le panneau d'affichage avant ou que "HIFI G" et "D" apparaisse sur l'écran de TV.
- Pour écouter un programme bilingue, appuyer sur **AUDIO** jusqu'à ce que "BIL" ou "NICAM" apparaisse sur le panneau d'affichage avant ou que "HIFI G" et "D" ou "HIFI NICAM" apparaisse sur l'écran de TV (comme requis).
- Pour écouter l'audio Standard (monophonique normal) tout en recevant une émission NICAM, appuyer sur **AUDIO** jusqu'à ce que "NORM" apparaisse sur le panneau d'affichage avant ou sur l'écran TV.

REMARQUE:

"O.S.D." doit être réglé sur "M." ou les affichages sur écran n'apparaîtront pas (☞ p. 65).

Enregistrement de programmes stéréo et bilingues (A2)

Les programmes stéréo sont automatiquement enregistrés en stéréo sur les pistes Hi-Fi et la piste audio normale enregistre le mélange G+D.

- Les programmes bilingues sont automatiquement enregistrés en bilingue sur les pistes Hi-Fi. La piste audio normale enregistre le son principal.

Enregistrement des programmes NICAM stéréo et bilingues

Le programme audio NICAM est enregistré sur les pistes Hi-Fi et la piste audio normale enregistre le programme audio standard.

REMARQUES:

- Si la qualité du son stéréo capté est mauvaise, l'émission est reçue en mono avec une meilleure qualité.
- Avant la lecture d'un programme enregistré en stéréo, ou d'un programme bilingue, se référer à "Sélection de la piste son" à la page 23.

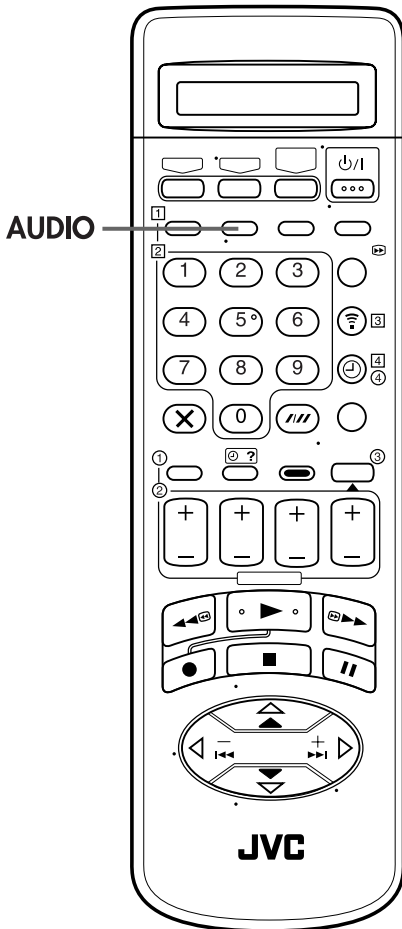

Systeme d'image B.E.S.T.

Le système B.E.S.T. (Biconditional Equalised Signal Tracking) contrôle l'état de la bande utilisée pendant la lecture et l'enregistrement, et compense pour offrir les images d'enregistrement et de lecture les meilleures possibles. Vous pouvez régler "B.E.S.T." sur "M." ou "A." selon vos préférences (☞ p. 65).

Lecture

Le magnéscope évalue la qualité de la bande une fois que vous avez lancé la lecture.

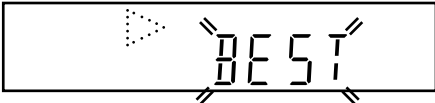

- Le magnéscope ajuste la qualité de l'image de lecture en fonction de la qualité de la bande utilisée.
- B.E.S.T. est actif pendant l'alignement automatique. "BEST" apparaît en clignotant sur le panneau d'affichage avant du magnéscope.

REMARQUES:

- En regardant une bande enregistrée avec "B.E.S.T." réglé sur "M.", il est recommandé de laisser B.E.S.T. activé pendant la lecture.
- En regardant une bande de location, ou une bande enregistrée sur un autre magnéscope, ou en utilisant votre magnéscope comme lecteur source pour le montage, régler B.E.S.T. selon vos préférences (☞ p. 65).
- "BEST" apparaît seulement au début de l'alignement automatique. Bien qu'il n'apparaisse pas après cela, la fonction B.E.S.T. est opérationnelle.

Enregistrement

Le magnéscope évalue la qualité de la bande une fois que vous avez lancé l'enregistrement.

PENDANT LE FONCTIONNEMENT B.E.S.T.

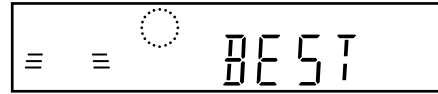

FONCTIONNEMENT B.E.S.T. TERMINÉ



- Le magnéscope prend environ 7 secondes pour évaluer la qualité de la bande, puis commence l'enregistrement.

REMARQUES:

- Le système B.E.S.T. fonctionne pour les modes VN et LD seulement après l'introduction d'une bande avant le premier enregistrement. Il ne prend pas place pendant l'enregistrement.
- Le système B.E.S.T. ne fonctionne pas alors que l'enregistrement automatique d'émission satellite est en cours (☞ p. 38).
- Dans le cas d'enregistrements par minuterie, le système B.E.S.T. fonctionne avant le premier enregistrement.
- Une fois que la cassette est éjectée, les données B.E.S.T. sont effacées. La prochaine fois que la cassette est utilisée pour l'enregistrement, B.E.S.T. est de nouveau effectué.
- Une pression sur la touche ● du magnéscope alors que "BEST" est affiché ne lance pas l'enregistrement immédiat (☞ p. 25).

ATTENTION

Comme le système B.E.S.T. fonctionne avant que l'enregistrement commence réellement, il y a un retard de 7 secondes environ après avoir appuyé sur ● et ► sur la télécommande, ou sur ● sur le magnéscope. Pour être sûr d'enregistrer la séquence ou le programme voulu dans son intégralité, effectuer d'abord les étapes suivantes:

- 1 Appuyer sur ■ et maintenir pressé, puis appuyer sur ● pour engager le mode de pause d'enregistrement.
 - Le magnéscope contrôle alors automatiquement l'état de la bande et, au bout de 7 secondes environ, repasse en pause d'enregistrement.
- 2 Appuyer sur ► pour lancer l'enregistrement. Si vous ne voulez pas utiliser le système B.E.S.T. et commencer immédiatement l'enregistrement, régler "B.E.S.T." sur "A." (☞ p. 65).

Enregistrement programmé avec le système SHOWVIEW®

Avant d'effectuer l'enregistrement programmé SHOWVIEW:

- S'assurer que l'horloge incorporée du magnéscope est réglée correctement.
- Introduire une cassette avec la languette de sécurité d'enregistrement intacte. L'alimentation du magnéscope est mise automatiquement.
- Mettre en marche le téléviseur et sélectionner le mode AV.

Il est possible d'utiliser l'affichage sur écran pour entrer le numéro SHOWVIEW.

1 Accéder à l'écran SHOWVIEW.

Appuyer sur **PROG.**

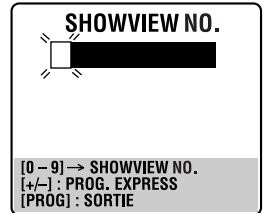

Le panneau d'affichage avant se présente comme cela:

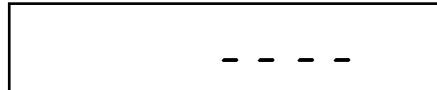

2 Entrer le numéro SHOWVIEW.

Appuyer sur les **touches numériques** pour entrer le numéro SHOWVIEW d'un programme que vous voulez enregistrer. Puis appuyer sur **OK**.

- Si vous faites une erreur, appuyer sur **X** et entrer le numéro correct.

Le numéro SHOWVIEW que vous avez entré apparaît sur le panneau d'affichage avant avec seulement 4 chiffres:

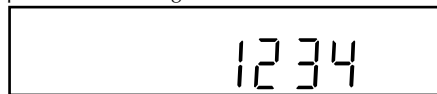

3 Accéder à l'écran du programme SHOWVIEW.

L'écran du programme SHOWVIEW apparaît (si c'est le premier, "P1" apparaît).

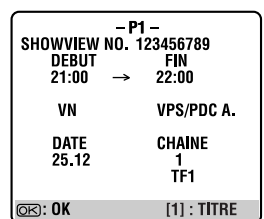

Le panneau d'affichage avant montre l'heure de début du programme. Appuyer sur **⊕ ?** change l'affichage de l'heure de fin, puis la date et la chaîne.

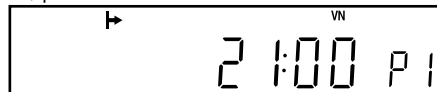

IMPORTANT

S'assurer que le numéro de la chaîne que vous voulez enregistrer est affiché; si ce n'est pas le cas, voir "Réglage du système SHOWVIEW" à la page 76 et régler correctement le numéro guide.

- Si le numéro entré est invalide, "ERREUR" apparaît sur l'écran TV et "Err" apparaît sur le panneau d'affichage avant. Appuyer sur **X** et entrer le numéro SHOWVIEW correct.
- Si l'écran de "REGL. DES NUMEROS GUIDE" apparaît, voir "ATTENTION" à la page 31.

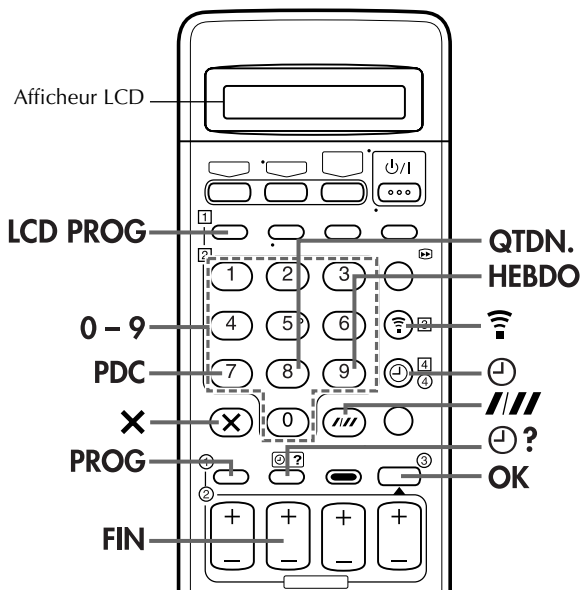

Avec le système SHOWVIEW, l'enregistrement par minuterie est nettement simplifié car chaque programme TV a un numéro de code particulier que votre magnéscope est capable d'exploiter. Il est possible d'utiliser la télécommande avec l'afficheur LCD pour entrer le numéro SHOWVIEW.

1 Accéder à l'affichage SHOWVIEW.

Appuyer sur **LCD PROG.**

L'afficheur LCD se présente comme cela:

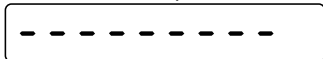

2 Entrer le numéro SHOWVIEW.

Appuyer sur les **touches numériques** pour entrer le numéro SHOWVIEW d'un programme que vous voulez enregistrer. Puis appuyer sur **⊕**.

- Si vous faites une erreur, appuyer sur **X** et entrer le numéro correct. Le numéro SHOWVIEW que vous avez entré apparaît sur l'afficheur LCD:

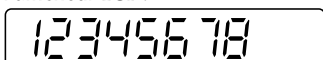

Passer ensuite à l'étape 3 de la colonne de droite.

4 Régler la vitesse d'enregistrement.

Appuyer sur VN/LD (///).

5 Régler le mode PDC.

Appuyer sur PDC pour sélectionner "M." ou "A." comme requis.

- Si "VPS/PDC M." est affiché sur l'écran TV ou si "VPS/PDC" est allumé sur le panneau d'affichage avant, le PDC est réglé sur M.
- Si "VPS/PDC A." est affiché sur l'écran TV ou si "VPS/PDC" n'est pas allumé sur le panneau d'affichage avant, le PDC est réglé sur A.
☞ "Enregistrement PDC" à la page 33.
- L'enregistrement VPS (Video Programme System) n'est pas possible avec ce magnéscope.

6 Accéder à l'écran d'édition de titre.

Appuyer sur la **touche numérique "1"**. L'écran d'édition de titre apparaît.

- Il n'est possible d'accéder à l'écran d'édition de titre que lorsque "NAVIGATION" est réglé sur "M.". (☞ p. 43)

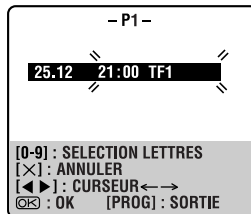

7 Saisir le titre de programme.

Appuyer sur les **touches numériques** et ▷ pour entrer les caractères, puis appuyer sur **OK**. Pour des détails, se référer à "Entrée de caractères" à la page 45.

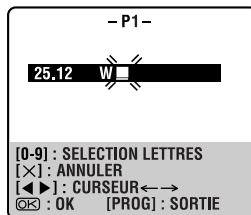

8 Revenir à l'écran normal.

Appuyer sur **PROG** ou **OK**. "PROGRAMMATION CORRECTE" apparaît sur l'écran TV pendant 5 secondes, puis l'écran normal apparaît. Si "CHEVAUCHEMENT PROG." apparaît sur l'écran TV et "Err" sur le panneau d'affichage avant, voir page 37.

- Refaire les étapes 1 à 8 pour chaque programme supplémentaire.

9 Engager le mode de minuterie du magnéscope.

Appuyer sur ⊕. Le magnéscope s'éteint automatiquement et "⊕" est affiché sur le panneau d'affichage avant.

- Pour sortir du mode de minuterie, appuyer de nouveau sur ⊕.

REMARQUES:

- Pour changer l'heure de fin ...
... appuyer sur **FIN +/-** dans l'étape 3. De cette façon, vous pouvez facilement compenser des retards éventuels dans la diffusion des émissions.
- Pour enregistrer par minuterie des séries hebdomadaires ou quotidiennes ...
... dans l'étape 3, appuyer sur **HEBDO (touche numérique "9")** pour des séries hebdomadaires ou **QTDN. (touche numérique "8")** pour des enregistrements quotidiens (lundi au vendredi). Soit "HEBDOMADAIRE" ou "QUOTIDIEN" apparaît sur l'écran TV. Appuyer de nouveau sur la touche fait disparaître l'indication correspondante.
- Vous pouvez programmer ce magnéscope pour enregistrer par minuterie jusqu'à 8 programmes. Si vous essayez de programmer le magnéscope pour un neuvième, "MEMOIRE DE PROGRAMMATION PLEINE" apparaît sur l'écran TV et "PLEINE" apparaît sur le panneau d'affichage avant. Pour enregistrer, vous devez d'abord annuler des programmes inutiles (☞ p. 36).
- Il n'est pas possible d'enregistrer par minuterie un programme TV dont le numéro SHOWVIEW commence par "0".
- Il n'est pas possible d'enregistrer par minuterie un programme satellite reçu sur la position du canal "0" par le récepteur satellite.

Pour les utilisateurs de récepteur satellite

Pour l'enregistrement par minuterie d'un programme satellite en utilisant le système SHOWVIEW:

- 1 Effectuer "Installation du récepteur et du contrôleur satellite" à la page 17.
- 2 Effectuer les étapes 1 – 9. À l'étape 3, le panneau d'affichage avant indique "L2" pour la position de chaîne. À l'étape 5, vous ne pouvez pas régler "VPS/PDC" sur "M".
- 3 Laisser le récepteur satellite en marche.

ATTENTION

Réglage des numéros guides

L'écran "REGL. DES NUMEROS GUIDE" apparaît après avoir effectué l'étape 3 de la page précédente si le numéro guide pour le numéro SHOWVIEW que vous entrez, n'a pas été réglé.

Si vous désirez régler le numéro guide pour la station satellite, appuyer sur la **touche numérique "0"** pour remplacer "CHAINE" par "SAT". Appuyer sur △▽ pour entrer le numéro de la chaîne sur lequel le magnéscope ou le récepteur satellite reçoit la station, puis appuyer sur **OK** ou ▷ pour régler le numéro de guide. L'écran du programme SHOWVIEW apparaît.

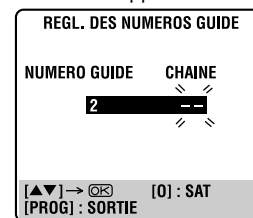

(Ex.)

Pour enregistrer par minuterie un programme de FR2 avec le système SHOWVIEW.

* Si votre magnéscope reçoit FR2 sur la chaîne 2, appuyer sur **OK** ou ▷ après avoir entré "2".

Enregistrement programmé express

Avant d'effectuer l'enregistrement programmé express:

- S'assurer que l'horloge incorporée du magnéscope est réglée correctement.
- Introduire une cassette avec la languette de sécurité d'enregistrement intacte. L'alimentation du magnéscope est mise automatiquement.
- Mettre en marche le téléviseur et sélectionner le mode AV.

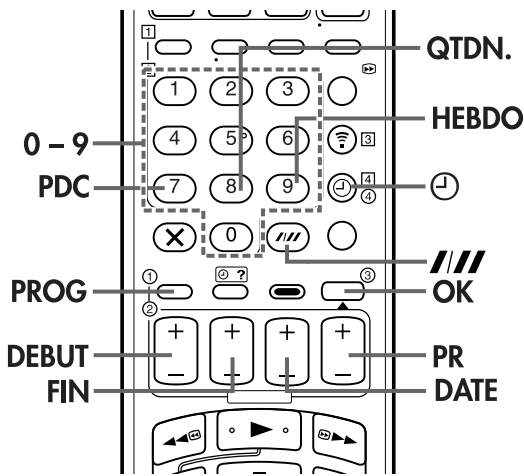

Si vous ne connaissez pas le numéro SHOWVIEW pour le programme que vous voulez enregistrer, utilisez la procédure suivante pour régler votre magnéscope pour enregistrer par minuterie le programme.

1 Accéder à l'écran SHOWVIEW.

Appuyer sur **PROG**.

2 Accéder à l'écran de programmation.

Appuyer sur **DEBUT+/-**. (Si vous commencez, "P1" apparaît.)

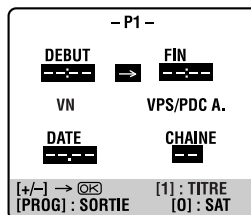

Le panneau d'affichage avant se présente comme cela:

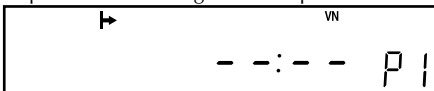

3 Entrer l'heure de début du programme.

Appuyer sur **DEBUT+/-** pour entrer l'heure à laquelle vous voulez que l'enregistrement commence.

- Appuyer sur **DEBUT+/-** et maintenir pressé pour changer par tranches de 30 minutes, ou appuyer et relâcher plusieurs fois pour changer d'une minute à la fois.

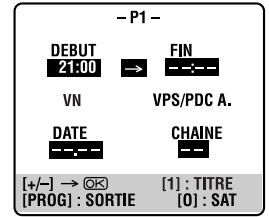

Le panneau d'affichage avant se présente comme cela:



4 Entrer l'heure de fin du programme.

Appuyer sur **FIN+/-** pour entrer l'heure à laquelle vous voulez que l'enregistrement s'arrête.

- Appuyer sur **FIN+/-** et maintenir pressé pour changer par tranches de 30 minutes, ou appuyer et relâcher plusieurs fois pour changer d'une minute à la fois.

5 Entrer la date du programme.

Appuyer sur **DATE+/-**.

- La date courante apparaît sur l'écran TV. La date que vous entrez apparaît à sa place.

6 Entrer la position du canal (chaîne).

Appuyer sur **PR+/-**.

- Pour régler un programme satellite, appuyer sur la **touche numérique "0"** pour remplacer "CHAINE" par "SAT", puis appuyer sur **PR+/-**.

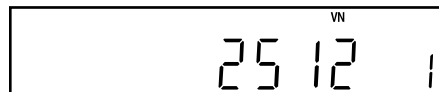
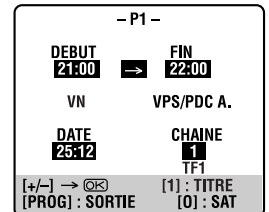

7 Régler la vitesse d'enregistrement.

Appuyer sur **VN/LD (///)**.

8 Régler le mode PDC.

Appuyer sur **PDC** pour sélectionner "M." ou "A." comme requis.

- Si "VPS/PDC M." est affiché sur l'écran TV ou si "VPS/PDC" est allumé sur le panneau d'affichage avant, le PDC est réglé sur M.
- Si "VPS/PDC A." est affiché sur l'écran TV ou si "VPS/PDC" n'est pas allumé sur le panneau d'affichage avant, le PDC est réglé sur A.
☞ "Enregistrement PDC" dans la colonne de droite
- L'enregistrement VPS (Video Programme System) n'est pas possible avec ce magnétoscope.

9 Accéder à l'écran d'édition de titre.

Appuyer sur la **touche numérique "1"**. L'écran d'édition de titre apparaît.

- Il n'est possible d'accéder à l'écran d'édition de titre que lorsque "NAVIGATION" est réglé sur "M.". (☞ p. 43)

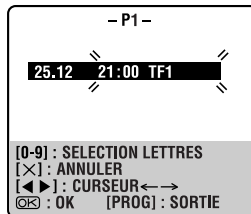

10 Saisir le titre de programme.

Appuyer sur les **touches numériques** et **▷** pour entrer les caractères, puis appuyer sur **OK**. Pour des détails, se référer à "Entrée de caractères" à la page 45.

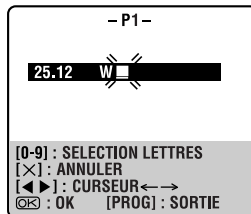

11 Revenir à l'écran normal.

Appuyer sur **PROG** ou **OK**. "PROGRAMMATION CORRECTE" apparaît sur l'écran TV pendant 5 secondes, puis l'écran normal apparaît. Si "CHEVAUCHEMENT PROG." apparaît sur l'écran TV et "Err" sur le panneau d'affichage avant, voir page 37.

- Refaire les étapes 1 à 11 pour chaque programme supplémentaire.

12 Engager le mode de minuterie du magnétoscope.

Appuyer sur **⊕**. Le magnétoscope s'éteint automatiquement et "⊕" est affiché sur le panneau d'affichage avant.

- Pour sortir du mode de minuterie, appuyer de nouveau sur **⊕**.

Pour enregistrer par minuterie des séries hebdomadaires ou quotidiennes ...

... n'importe quand pendant les étapes 2 à 8, appuyer sur **HEBDO** (touche numérique "9") pour des séries hebdomadaires ou **QTDN**. (touche numérique "8") pour des enregistrements quotidiens (lundi au vendredi). Soit "HEBDOMADAIRE" ou "QUOTIDIEN" apparaît sur l'écran TV. Appuyer de nouveau sur la touche fait disparaître l'indication correspondante.

REMARQUES:

- Vous pouvez programmer ce magnétoscope pour enregistrer par minuterie jusqu'à 8 programmes. Si vous essayez de programmer le magnétoscope pour un neuvième, "MEMOIRE DE PROGRAMMATION PLEINE" apparaît sur l'écran TV et "PLEINE" apparaît sur le panneau d'affichage avant. Pour enregistrer, vous devez d'abord annuler des programmes inutiles (☞ p. 36).
- Il n'est pas possible d'enregistrer par minuterie un programme satellite reçu sur la position du canal "0" par le récepteur satellite.

Pour les utilisateurs de récepteur satellite

Pour l'enregistrement par minuterie d'un programme satellite en utilisant l'enregistrement programmé express:

- 1 Effectuer "Installation du récepteur et du contrôleur satellite" à la page 17.
- 2 Effectuer les étapes 1 – 12. À l'étape 6, appuyer sur la **touche numérique "0"** pour remplacer "CHAINE" par "SAT". Le panneau d'affichage avant indique "L2" pour la position de chaîne. Puis appuyer sur **PR+/-** pour entrer la position de chaîne pour la diffusion par satellite. À l'étape 8, vous ne pouvez pas régler "VPS/PDC" sur "M."
- 3 Laisser le récepteur satellite en marche.

Enregistrement PDC

Actuellement disponibles sur certaines stations TV, le PDC (Programme Delivery Control) est un service conçu pour assurer des enregistrements par minuterie sûrs et précis. Avec ce système, des signaux codés spéciaux sont transmis avec les signaux audio/vidéo. Ces signaux codés commandent votre magnétoscope et ont priorité sur les heures annoncées que vous avez pré-réglées dans la minuterie. Ce qui signifie que votre magnétoscope lancera et arrêtera l'enregistrement quand les programmes TV pré-réglés commencent et se terminent réellement — même si l'heure de diffusion d'un programme TV pré-réglé a changé.

REMARQUES:

- Quand vous entrez manuellement des programmes (programmation normale de la minuterie), régler l'heure de début (heure PDC) exactement comme annoncée dans le programme TV. Si l'heure est différente de celle annoncée, il n'y aura pas d'enregistrement.
- L'enregistrement PDC est également possible quand un récepteur satellite ou un système câblé est raccordé au connecteur AV2 (L-2) ENTREE/DECODEUR de votre magnétoscope.
- L'enregistrement PDC est également possible par le connecteur AV1 (L-1) ENTREE/SORTIE.

Enregistrement par minuterie express de 24 heures

Avant d'effectuer l'enregistrement par minuterie express de 24 heures:

- S'assurer que l'horloge incorporée du magnéscope est réglée correctement.
- Introduire une cassette avec la languette de sécurité d'enregistrement intacte. L'alimentation du magnéscope est mise automatiquement.
- Régler la vitesse d'enregistrement.

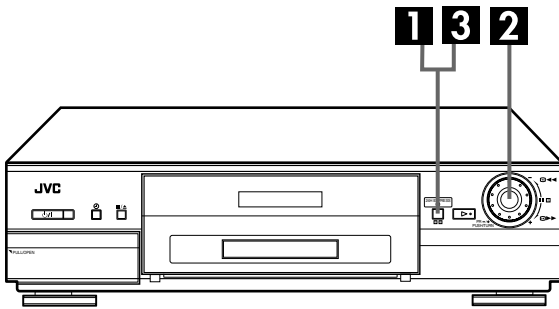

Vous pouvez programmer un enregistrement par minuterie qui commencera dans les prochaines 24 heures en utilisant la molette DÉFILEMENT sur le magnéscope.

1 Passer en mode de programmation.

Appuyer sur **24H EXPRESS** ⊕ sur le magnéscope. L'indicateur d'heure de début (▶) commence à clignoter sur le panneau d'affichage avant.

- La vitesse d'enregistrement et le réglage VPS/PDC actuels apparaissent sur le panneau d'affichage avant, mais il est impossible de modifier le réglage. Vous ne pouvez modifier le réglage qu'après la programmation (☞ p. 36).



2 Régler l'heure de début et de fin et le canal.

Tourner la molette **DÉFILEMENT** vers la gauche ou la droite pour régler l'heure à laquelle vous voulez que l'enregistrement commence.

- Un déclic de la molette DÉFILEMENT change le temps, par intervalles de 5 minutes.

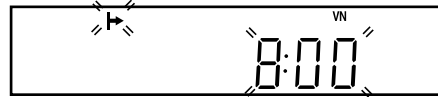

Appuyer sur la molette **DÉFILEMENT**. L'indicateur d'heure de fin (→) commence à clignoter sur le panneau d'affichage avant. Tourner la molette **DÉFILEMENT** vers la gauche ou la droite pour régler l'heure à laquelle vous voulez que l'enregistrement s'arrête.



Appuyer sur la molette **DÉFILEMENT**. Tourner la molette **DÉFILEMENT** vers la gauche ou la droite pour sélectionner le canal que vous voulez enregistrer.

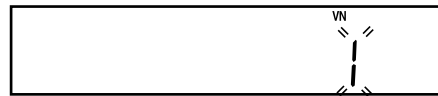

- Vous pouvez annuler le réglage n'importe quand en maintenant pressée la molette **DÉFILEMENT** pendant plus de 3 secondes ou en appuyant sur X sur la télécommande. Répétez l'étape 2.

3 Engager le mode de minuterie du magnéscope.

Appuyer sur **24H EXPRESS** ⊕. Le magnéscope s'éteint automatiquement et "⊕" est affiché sur le panneau d'affichage avant.

- Pour sortir du mode de minuterie, appuyer de nouveau sur ⊕ ou **24H EXPRESS** ⊕.

REMARQUES:

- Vous pouvez programmer ce magnétoscope pour enregistrer par minuterie jusqu'à 8 programmes. Si vous essayez de programmer le magnétoscope pour un neuvième, "FULL (pleine)" apparaît sur le panneau d'affichage avant. Pour enregistrer, vous devez d'abord annuler des programmes inutiles (☞ p. 36).
- Il n'est pas possible d'enregistrer par minuterie un programme satellite reçu sur la position du canal "0" par le récepteur satellite.
- Si "Err" apparaît sur le panneau d'affichage avant, répétez les étapes ci-dessus.
- Lorsqu'un menu sur l'écran est affiché, vous ne pouvez pas utiliser la fonction d'enregistrement par minuterie express de 24 heures. Appuyez sur **MENU** pour retourner à l'écran normal, et réessayez.
- Vous pouvez également utiliser la fonction d'enregistrement par minuterie express de 24 heures lorsque le magnétoscope est hors tension.
- Pour la fonction d'enregistrement par minuterie express de 24 heures, l'affichage d'avertissement de chevauchement de programme n'apparaît pas même si certains programmes se chevauchent. Le programme avec le numéro de programme le plus bas sera enregistré et l'autre ne sera pas enregistré correctement.

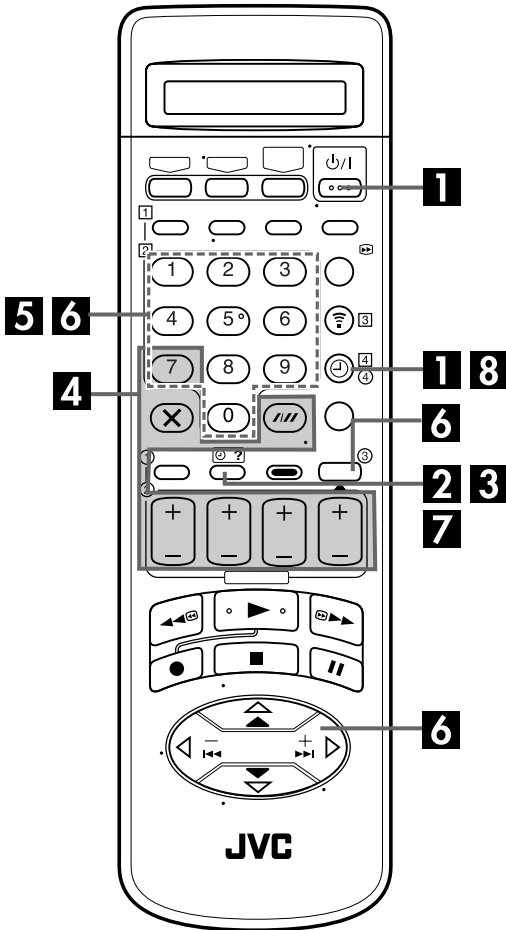

Vérifier, annuler et changer des programmes

1 Sortir du mode de minuterie.

Appuyer sur \ominus , puis sur \oplus .

2 Accéder à l'écran et l'affichage de vérification de programme.

Appuyer sur \ominus ?.

	DEBUT	FIN	CH	DATE
1	8:00	10:00	3	24.12
2	10:00	10:45	2	25.12
3	11:30	13:00	1	25.12
4				
5				
6				
7				
8				

[\ominus ?] : SUIVANT



3 Accéder à l'écran et l'affichage de programmation.

Appuyer de nouveau sur \ominus ? pour vérifier plus d'informations. Chaque fois que vous appuyez sur \ominus ?, les informations relatives au programme suivant apparaissent.

- P1 -	
DEBUT	FIN
8:00	10:00
VN → VPS/PDC A.	
DATE	CHAINE
24.12	3
	FR3

[1] : TITRE
[\ominus ?] : SUIVANT

Le panneau d'affichage avant montre l'heure de début du programme. Appuyer sur **OK** change l'affichage sur l'heure de fin, puis la date et la chaîne.



Pour annuler ou changer un programme ...

4 Annuler ou changer un programme.

Appuyer sur **X** pour annuler un programme. Pour changer un programme, appuyer sur la touche appropriée: **DEBUT+/-**, **FIN+/-**, **DATE+/-**, **PR+/-**, **PDC** et/ou **VN/LD (///)**.

- Vous pouvez changer "CHAINE" pour "SAT" pour la position de chaîne en appuyant sur la **touche numérique "0"**.
- Si vous ne voulez pas modifier le titre du programme, sautez les étapes 5 et 6.

5 Accéder à l'écran d'édition de titre.

Appuyer sur la **touche numérique "1"**. L'écran d'édition de titre apparaît.

- Il n'est possible d'accéder à l'écran d'édition de titre que lorsque "NAVIGATION" est réglé sur "M.". (☞ p. 43)

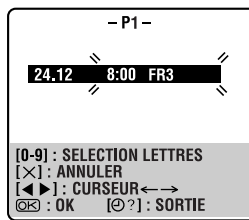

6 Saisir le titre de programme.

Appuyer sur les **touches numériques** et **▷** pour entrer les caractères, puis appuyer sur **OK**. Pour des détails, se référer à "Entrée de caractères" à la page 45.

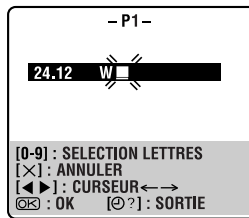

7 Revenir à l'écran et l'affichage normaux.

Appuyer sur **⊕ ?** le nombre de fois nécessaire. S'il reste encore des programmes, passer à l'étape 8.

8 Revenir en mode de minuterie.

Appuyer sur **⊕**.

REMARQUE:

Vous pouvez également vérifier les programmes sur le panneau d'affichage avant même si l'alimentation du magnétoscope est coupée (à moins que le magnétoscope soit dans le mode d'économie d'énergie ☞ p. 66) ou si le magnétoscope est dans le mode d'attente de minuterie; toutefois, il n'est pas possible d'annuler ou de changer les programmes.

Quand les programmes se chevauchent

Si "CHEVAUCHEMENT PROG." apparaît, il y a un autre programme qui chevauche celui que vous venez d'effectuer. L'écran de vérification de programme apparaît et les programmes qui entrent en conflit se mettent à clignoter.

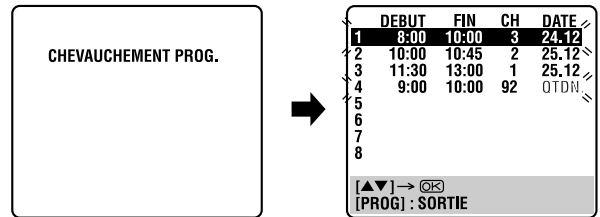

Exemple: Le programme 1 (que vous venez d'effectuer) et le programme 4 se chevauchent.

1 Confirmer les programmes en chevauchement.

Les programmes qui se chevauchent clignotent sur l'écran TV.

2 Sélectionner le programme à modifier.

Appuyer sur **△▽**, puis appuyer sur **OK** ou **▷**.

- Vous ne pouvez sélectionner qu'un seul des programmes qui se chevauchent.

REMARQUE:

Si ce chevauchement vous est égal, appuyer sur **PROG** pour terminer le réglage d'enregistrement programmé. Le programme avec le numéro de programme le plus bas sera enregistré et l'autre ne sera pas enregistré correctement. Si aucun changement n'est effectué pendant environ 1 minute, le magnétoscope retourne à l'écran normal.

3 Annuler ou changer un réglage de programme.

Pour annuler un programme, appuyer sur **X** quand l'écran de programme dont vous ne voulez pas apparaît. "PROGRAMMATION CORRECTE" apparaît sur l'écran TV pendant 5 secondes, puis l'écran normal apparaît. **Pour modifier un programme**, appuyer sur la touche appropriée: **DEBUT+/-**, **FIN+/-**, **DATE+/-**, **PR+/-**, **PDC** et/ou **VN/LD (///)** lorsque l'écran de programme sur lequel vous désirez effectuer des modifications apparaît, puis appuyer sur **OK**. "PROGRAMMATION CORRECTE" apparaît sur l'écran TV pendant 5 secondes, puis l'écran normal apparaît.

REMARQUE:

Si le problème de chevauchement n'est toujours pas résolu, ou si un autre chevauchement se produit avec le réglage d'enregistrement programmé une fois effectuée la dernière correction sur un programme, les programmes qui entrent en conflit seront à nouveau indiqués sur l'écran de vérification de programme. Répétez les étapes qui précèdent jusqu'à ce que le chevauchement disparaisse.

Enregistrement automatique d'émission satellite

Cette fonction vous permet d'enregistrer automatiquement un programme satellite qui est programmé par minuterie sur votre récepteur satellite externe. Raccorder un récepteur satellite au connecteur AV2 (L-2) ENTREE/DECODEUR du magnétoscope et programmer la minuterie sur le récepteur satellite. Le magnétoscope commence ou arrête l'enregistrement quand les signaux arrivent du récepteur satellite. Après l'enregistrement, l'alimentation du magnétoscope est automatiquement coupée.

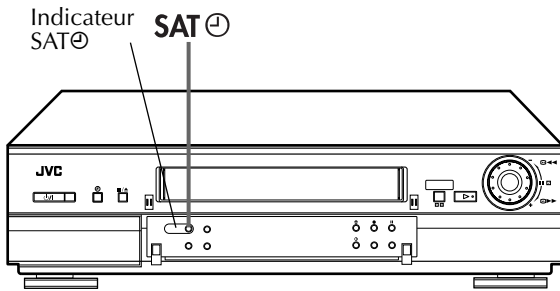

REMARQUES:

- Pour sortir du mode d'enregistrement automatique d'émission satellite, appuyer sur **SAT**. L'indicateur **SAT** s'éteint.
- Si l'alimentation du magnétoscope est coupée, il n'est pas possible d'engager le mode d'enregistrement automatique d'émission satellite.
- À l'étape 3, si l'indicateur **SAT** ne s'allume pas, mais clignote rapidement bien que l'alimentation du récepteur satellite soit coupée, l'enregistrement automatique d'émission satellite ne fonctionnera pas correctement avec ce récepteur satellite*. Si c'est le cas, effectuer "Enregistrement programmé express" (p. 32) pour enregistrer par minuterie l'émission satellite.
* Certains récepteurs satellite sortent des signaux même si leur alimentation est coupée. L'enregistrement automatique d'émission satellite n'est pas possible avec ces récepteurs satellite.
- L'indicateur **SAT** clignote alors que l'enregistrement automatique d'émission satellite est en cours.
- Pour la programmation de la minuterie du récepteur satellite, se référer au mode d'emploi du récepteur satellite.
- L'enregistrement automatique d'émission satellite n'est pas possible si votre récepteur satellite n'a pas de minuterie.
- Appuyer sur la touche **STOP** du magnétoscope alors que l'enregistrement automatique d'émission satellite est en cours coupe l'alimentation du magnétoscope et désengage le mode d'enregistrement automatique d'émission satellite.
- Si vous voulez enregistrer plusieurs programmes satellite avec l'enregistrement automatique d'émission satellite, il n'est pas possible de régler une vitesse d'enregistrement différente pour chaque.
- En fonction du type de récepteur satellite, le magnétoscope peut ne pas enregistrer le tout début du programme ou peut enregistrer un peu plus que la longueur réelle du programme.
- Si vous passez en mode d'enregistrement automatique d'émission satellite quand l'alimentation du récepteur satellite est mise, le magnétoscope ne lancera pas l'enregistrement automatique d'émission satellite même si l'indicateur **SAT** clignote. Si le récepteur satellite est coupé puis remis en marche, le magnétoscope lance l'enregistrement.
- Vous pouvez également enregistrer un programme de votre système câblé de la même façon si le système a une minuterie.
- Le système B.E.S.T. (p. 29) ne fonctionne pas alors que l'enregistrement automatique d'émission satellite est en cours.
- La fonction Juste à l'heure (p. 74) ne marche pas lorsque le mode d'enregistrement automatique d'émission satellite est engagé.
- Lorsque le mode d'enregistrement automatique d'émission satellite est engagé ou quand l'alimentation du magnétoscope est coupée après avoir fini un enregistrement automatique d'émission satellite, le magnétoscope n'entrera pas en mode d'attente de minuterie même si "ENR. PROG. AUTO" est réglé sur "M." (p. 65).

ATTENTION

- Bien s'assurer de ne pas mettre en marche le récepteur satellite alors que le magnétoscope est en mode d'enregistrement automatique d'émission satellite; sinon, le magnétoscope lancera l'enregistrement quand l'alimentation du récepteur satellite est mise en marche.
- Si vous avez branché un appareil autre qu'un récepteur satellite au connecteur AV2 (L-2) ENTREE/DECODEUR, s'assurer de ne pas engager le mode d'enregistrement automatique d'émission satellite; sinon, le magnétoscope lancera l'enregistrement quand l'alimentation de l'appareil branché est mise en marche.
- L'enregistrement automatique d'émission satellite et l'enregistrement par minuterie ne peuvent pas être effectués au même moment.

Avant d'effectuer les étapes suivantes:

- Bien s'assurer que le récepteur satellite est raccordé au connecteur AV2 (L-2) ENTREE/DECODEUR du magnétoscope. (p. 62)
- Programmer la minuterie sur le récepteur satellite.
- Introduire une cassette avec la languette de sécurité d'enregistrement intacte.

1 Sélectionner le mode de la sélection L-2.

Régler "SELECTION L-2" sur "A/V" ou "SAT" (p. 67).

- Lorsque vous sélectionnez "SAT", reportez-vous à "IMPORTANT" à la page 62.

2 Régler la vitesse d'enregistrement.

Appuyer sur VN/LD (//).

3 Engager le mode d'enregistrement automatique d'émission satellite.

Maintenir appuyé **SAT** pendant 2 secondes environ. L'indicateur **SAT** s'allume et le magnétoscope s'éteint automatiquement.

Fonctions de la télécommande

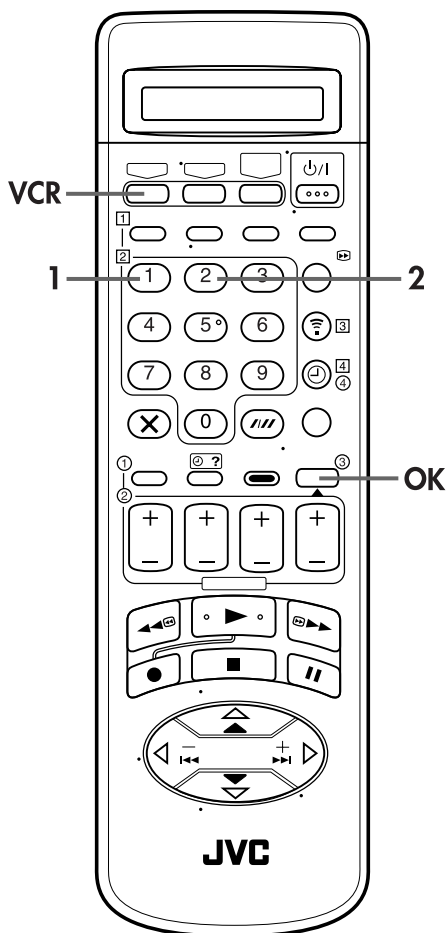
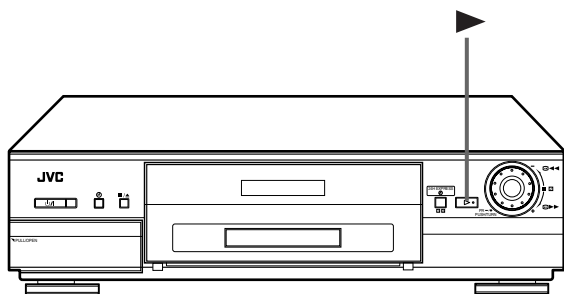

Commutation de code A/B de télécommande

La télécommande peut commander deux magnétoscopes JVC de façon indépendante; l'un est réglé pour répondre aux signaux de commande de code A et l'autre réglé pour répondre aux signaux de commande de code B. La télécommande est pré-réglée pour envoyer des signaux de code A car votre magnétoscope est réglé à l'origine pour répondre aux signaux de code A. Vous pouvez facilement modifier votre magnétoscope pour qu'il réponde aux signaux de code B.

1 Régler le code de la télécommande.

Maintenir la touche **VCR** de la télécommande enfoncée pendant plus de 2 secondes, appuyer sur la **touche numérique "2"**, puis appuyer sur **OK**. La télécommande peut maintenant envoyer des signaux de code B.

2 Vérifier le code de la télécommande pour le magnétoscope.

Maintenir ► sur le magnétoscope enfoncé pendant plus de 5 secondes, le magnétoscope étant hors tension. Le code actuellement réglé apparaît sur le panneau d'affichage avant.

3 Changer le code pour le magnétoscope.

Appuyer sur n'importe quelle touche de la télécommande. Le magnétoscope ne répondra alors qu'aux signaux de code B.

REMARQUE:

*Pour régler de nouveau le magnétoscope pour qu'il réponde aux signaux de code A, répéter la même procédure comme indiquée ci-dessus en appuyant sur la **touche numérique "1"** au lieu de "2" à l'étape 1.*

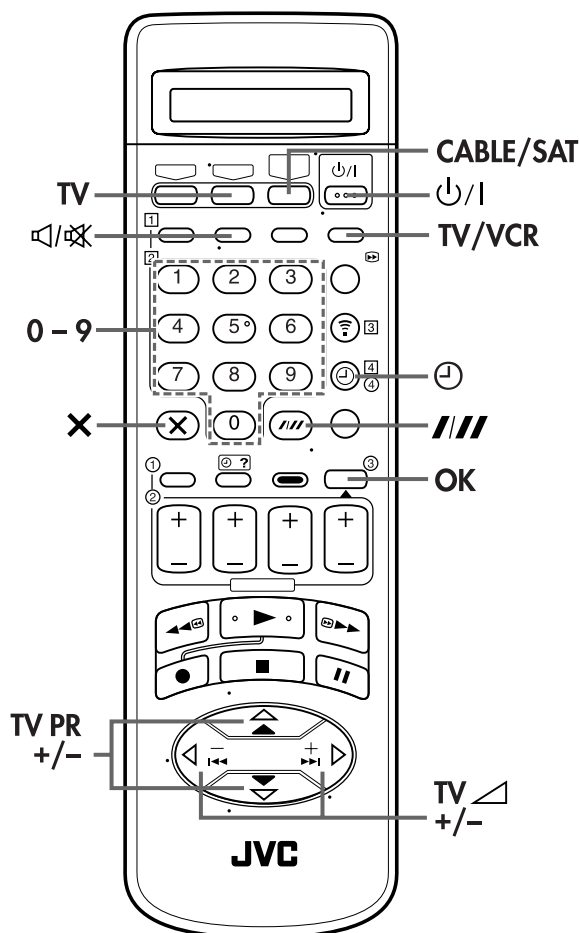

Commande de votre téléviseur avec des touches supplémentaires

Utiliser les **touches numériques**, et la touche **///**, la touche **X** ou la touche **⊕** pour sélectionner le canal du téléviseur.

- Avec des téléviseurs utilisant le code 01, 02, 07, 10, 11, 14, 20, 23, 24, 25, 27, 33 ou 35, la touche **///** correspond à la touche de commutation d'entrée 1 chiffre/ 2 chiffres (souvent marquée -/-) de la télécommande de votre téléviseur.
- Avec des téléviseurs utilisant le code 01, 28, 29 ou 34, la touche **X** correspond à la touche 10+, et la touche **⊕**, à la touche 20+ de la télécommande de votre téléviseur.

REMARQUE:

La façon d'utiliser ces touches est déterminée par votre téléviseur. Utiliser ces touches comme indiqué pour la télécommande de votre téléviseur.

Télécommande multimarque TV

Votre télécommande peut commander les fonctions de base de votre téléviseur. En plus des téléviseurs JVC, des téléviseurs d'autres fabricants peuvent également être commandés.

Avant d'effectuer les étapes suivantes:

Mettre le téléviseur hors tension en utilisant sa télécommande.

1 Régler le code de marque du téléviseur.

Se référer au tableau ci-dessous. Maintenir la touche **TV** de la télécommande du magnétoscope enfoncée pendant plus de 2 secondes, entrer le code de la marque de votre téléviseur à l'aide des **touches numériques**, puis appuyer sur **OK**.

Appuyer sur **⏻/I** de la télécommande du magnétoscope pour mettre le téléviseur sous tension et essayer les fonctions (⏻ l'étape 2).

- Une fois que vous avez réglé la télécommande pour commander le téléviseur, vous n'avez pas à répéter cette étape jusqu'au remplacement des piles de votre télécommande.
- JVC ou SAMSUNG a plus d'un code. Si le téléviseur ne fonctionne pas avec un code, essayer d'en entrer un autre.

2 Faire fonctionner le téléviseur.

Appuyer d'abord sur **TV** pour régler la télécommande sur le mode TV, puis appuyer sur la touche correspondante: **⏻/I**, **TV/VCR**, **TV PR +/-**, **TV** **⏻/+/-** (volume), **🔇** (silencieux), les **touches numériques**.

- Pour certaines marques de téléviseur, vous devez appuyer sur **OK** après avoir appuyé sur les **touches numériques**.

IMPORTANT

Bien que la télécommande fournie soit compatible avec des téléviseurs JVC, ainsi qu'avec de nombreux autres modèles, il est possible qu'elle ne fonctionne pas avec votre téléviseur, ou dans certains cas avec des possibilités limitées.

MARQUE DE TELEVISEUR	CODE
JVC	01, 23, 24, 25
BLAUPUNKT	19
BRANDT	26
FERGUSON	27
FINLUX	30
FUNAI	32
LG/GOLDSTAR	18
GRAETZ	28
GRUNDIG	19
HITACHI	10
ITT	28
LUXOR	28
MITSUBISHI	03
MIVAR	29
NEC	20
NOKIA	31
NORDMENDE	26
PANASONIC	11
PHILIPS	02
SABA	26
SALORA	28
SAMSUNG	02, 12, 33, 34, 35
SELECO	28
SHARP	06
SONY	07
TELEAVIA	26
TELEFUNKEN	26
THOMSON	26
TOSHIBA	14

Télécommande multimarque pour récepteur satellite

Votre télécommande peut commander les fonctions de base de votre récepteur satellite. En plus des récepteurs satellites JVC, des récepteurs satellites d'autres fabricants peuvent également être commandés.

Avant d'effectuer les étapes suivantes:

Mettre le récepteur satellite hors tension en utilisant sa télécommande.

1 Régler le code de marque du récepteur satellite.

Se référer au tableau dans la colonne de droite. Maintenir la touche **CABLE/SAT** de la télécommande du magnétoscope enfoncée pendant plus de 2 secondes, entrer le code de la marque de votre récepteur satellite à l'aide des **touches numériques**, puis appuyer sur **OK**. Appuyer sur $\psi/1$ de la télécommande du magnétoscope pour mettre le récepteur satellite sous tension et essayer les fonctions (☞ l'étape 2).

- Une fois que vous avez réglé la télécommande pour commander le récepteur satellite, vous n'avez pas à répéter cette étape jusqu'au remplacement des piles de votre télécommande.
- Certaines marques de récepteur satellite ont plusieurs codes. Si le récepteur satellite ne fonctionne pas avec un code, essayer d'en entrer un autre.

2 Faire fonctionner le récepteur satellite.

Appuyer d'abord sur **CABLE/SAT** pour régler la télécommande sur le mode de récepteur satellite, puis appuyer sur la touche correspondante: $\psi/1$, **TV PR +/-**, les **touches numériques**.

- Pour certaines marques de récepteur satellite, vous devez appuyer sur **///** après avoir appuyé sur les **touches numériques**.
- Les **touches numériques** peuvent ne pas fonctionner avec certains récepteurs satellites.

IMPORTANT

Bien que la télécommande fournie soit compatible avec des récepteurs satellites JVC, ainsi qu'avec de nombreux autres modèles, il est possible qu'elle ne fonctionne pas avec votre récepteur satellite, ou dans certains cas avec des possibilités limitées.

MARQUE DE RÉCEPTEUR SATELLITE	CODE
JVC	73
AMSTRAD	60, 61, 62, 63, 92
CANAL SATELLITE	81
CANAL +	81
D-BOX	85
ECHOSTAR (VIA DIGITAL)	82
FINLUX	68
FORCE	89
GALAXIS	88
GRUNDIG	64, 65
HIRSCHMANN	64, 78
ITT NOKIA	68
JERROLD	75
KATHREIN	70, 71
LUXOR	68
MASCOM	93
MASPRO	70
NOKIA	87
PACE	65, 67, 74, 86, 92
PANASONIC	74
PHILIPS	66, 84
RFT	69
SAGEM	83
SALORA	68
SIEMENS	64
SKYMASTER	69
TPS	83
TRIAx	91
WISI	64

Navigation

Lors de l'enregistrement d'une émission de télévision, ce magnéscope inscrit dans la mémoire automatiquement l'heure de début de l'enregistrement, la date, l'information de canal, etc. S'il s'agit d'un premier enregistrement sur la cassette avec ce magnéscope, le nouveau numéro de cassette ainsi que la date d'enregistrement sont également inscrits. Sur la bande seulement le numéro de cassette est inscrit.

Le titre du programme peut aussi être introduit lors de l'exécution de "Enregistrement programmé avec le système SHOWVIEW" (☞ p. 30) ou "Enregistrement programmé express" (☞ p. 32). Il n'est possible de mémoriser ces informations que lorsque "NAVIGATION" est réglé sur "M." (réglage par défaut) (☞ p. 43).

Mettre en marche le téléviseur et sélectionner le mode AV.

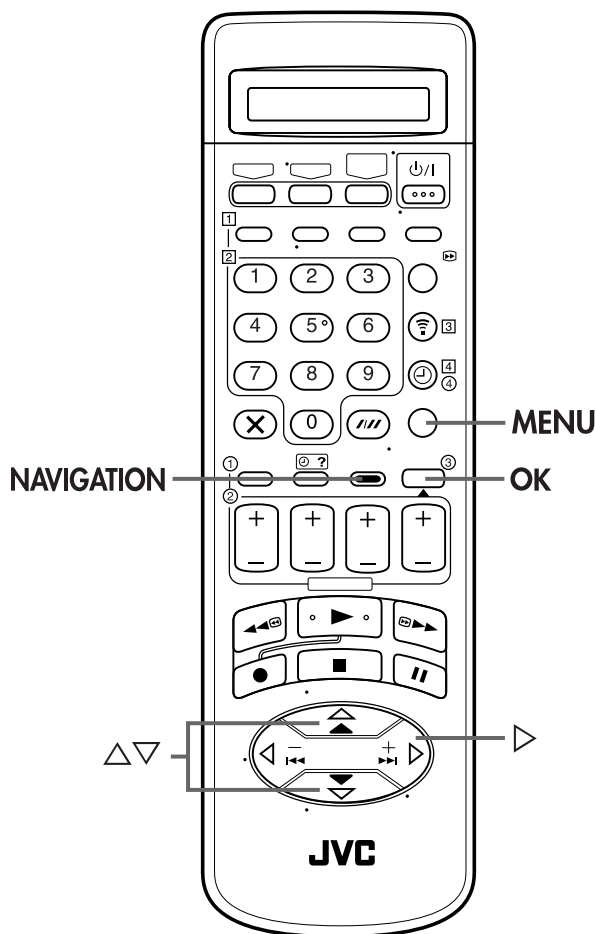

Lecture de navigation

Cette fonction permet de trouver rapidement quels sont les programmes ayant été enregistrés sur une cassette avec ce magnéscope. Une fois que l'on a sélectionné le programme que l'on désire regarder, l'appareil recherche automatiquement le début du programme.

1 Charger une cassette enregistrée.

Introduire une cassette enregistrée avec ce magnéscope.

- Pendant que "----" clignote sur le panneau d'affichage avant, la bande défile pendant quelques secondes pour rechercher le numéro de cassette.

2 Accéder à l'écran du titre.

Appuyer sur NAVIGATION.

- Après avoir appuyé sur NAVIGATION, plusieurs secondes peuvent être nécessaires pour accéder à l'écran du titre pendant que le magnéscope recherche les informations de programme.
- S'il n'y a pas de cassette chargée, l'écran "RECHERCHE DE TITRE" apparaît. (☞ p. 48)

3 Sélectionner un programme.

Appuyer sur Δ / ∇ pour déplacer la barre illuminée (curseur) sur le programme à regarder.

0013	FOOTBALL 98	1/3
	BLANC	1:25 (VN)
22:00	26.02.00	BBC1
20:00	27.02.00	BBC2
BLANC	0:30 (VN)	
21:00	28.02.00	L-1
22:15	28.02.00	PR.07
8:15	15.01.01	BBC1
21:00 → 22:30	1:30 (VN)	
WORLD CUP 98	/SPORT	
[NAVIGATION] : SORTIE		

4 Lancer la lecture.

Appuyer sur OK. La lecture commence automatiquement lorsque le programme sélectionné est localisé.

Contrôle de la mémoire

Il est possible de contrôler la quantité d'informations enregistrées en mémoire.

1 Accéder à l'écran "MENU PRINCIPAL".

Appuyer sur MENU.

2 Accéder à l'écran "VIDEO NAVIGATION".

Appuyer sur Δ / ∇ pour déplacer la barre illuminée (curseur) sur "VIDEO NAVIGATION", puis appuyer sur OK ou \triangleright .

MENU PRINCIPAL	
AUTRES REGLAGES	
REGL. AUTO. DES CANAUX	
REGL. MANUEL CANAUX	
REGLAGES INITIAUX	
REGLAGES NIVEAU ENREG.	
TABLE DE MONTAGE	
VIDEO NAVIGATION	
[NAVIGATION] : SORTIE	

3 Contrôler la mémoire.

Appuyer sur $\Delta \nabla$ pour déplacer la barre illuminée (curseur) sur "CONTROLE MEMOIRE", puis appuyer sur OK ou \triangleright .

- L'écran CONTROLE MEMOIRE apparaît.
- Lorsque la mémoire du magnéto est pleine, le magnéto ne peut plus mémoriser des informations. Annulez des informations inutiles de cassette ou de programme de la mémoire du magnéto.

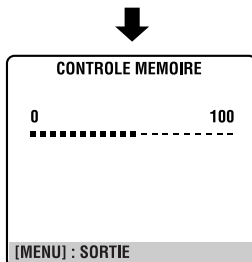

4 Revenir à l'écran normal.

Appuyer sur MENU.

Désactiver la navigation

Si vous ne désirez pas que les informations programme soient enregistrées, régler "NAVIGATION" sur "A."

Avant de continuer, effectuez les étapes 1 à 2 de "Contrôle de la mémoire" à la page 42.

1 Désactiver la Navigation.

Appuyer sur $\Delta \nabla$ pour déplacer la barre illuminée (curseur) sur "NAVIGATION", puis appuyer sur OK ou \triangleright pour régler sur "A."

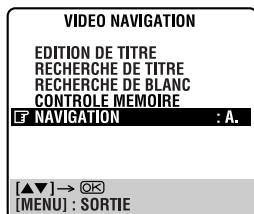

2 Revenir à l'écran normal.

Appuyer sur MENU.

- Si vous désactivez la navigation, "NAVIGATION : A. (Arrêt)" apparaît sur l'écran quand ...
 - ... une cassette est introduite.
 - ... un enregistrement commence.
 - ... la touche NAVIGATION est appuyée.

Écran de titre Video Navigation

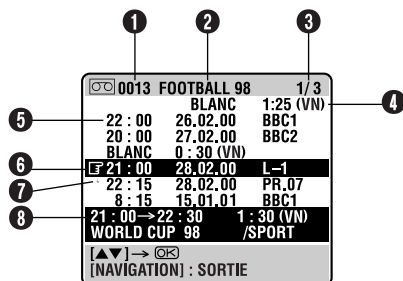

- 1 Numéro de cassette
- 2 Titre de la cassette
S'il n'y a pas de titre de cassette, la date du premier enregistrement est affichée.
- 3 Numéro de page actuel/nombre total de pages
- 4 Plus grand espace vide sur la bande
(Durée restante calculée sur la base de la vitesse actuelle (VN ou LD) sélectionnée sur le magnéto)
- 5 Informations sur le programme
(Heure de début d'enregistrement, date et nom de canal)
- 6 Programme actuellement sélectionné
- 7 Position de bande actuelle
"*/" est affiché si le programme actuellement sélectionné et la position de bande actuelle sont différents pendant que la bande ne défile pas.
- 8 Informations détaillées sur le programme actuellement sélectionné
(Heure de début d'enregistrement, heure de fin, longueur d'enregistrement, vitesse d'enregistrement, titre et genre du programme)
S'il n'y a pas de titre et de genre, "TITRE" et "GENRE" sont affichés.

REMARQUES:

- Video Navigation n'est possible qu'avec des cassettes enregistrées avec ce magnéto.
- Pour que la date et l'heure puissent s'inscrire comme titre de programme dans la mémoire de ce magnéto, s'assurer que l'horloge de l'enregistreur est correctement réglée avant l'enregistrement.
- Pour que les informations programme s'inscrivent dans la mémoire de ce magnéto, la durée de chaque programme enregistré doit être supérieure au temps d'enregistrement minimum spécifié : 8 mn pour le mode VN ou 15 mn pour le mode LD.
- Video Navigation peut ne pas fonctionner correctement lorsqu'un code d'indexation est marqué ou effacé manuellement près du point de début d'un programme enregistré. (p. 22)
- Video Navigation peut ne pas fonctionner correctement selon le type de cassette utilisée.
- Si le magnéto trouve deux numéros de cassette sur une même cassette lors de la lecture ou de la recherche du début d'un programme, un seul numéro sera conservé (le numéro inférieur) lorsqu'on retirera la cassette.
- Les informations programme sont mémorisées dans la mémoire du magnéto. Si la mémoire du magnéto est endommagée et les informations sur le programme perdues, il ne sera pas possible de les restaurer.
- Après l'enregistrement d'une cassette avec ce magnéto, inscrire le numéro de cassette sur une étiquette et coller celle-ci sur la cassette afin de pouvoir trouver la cassette par son numéro.

Rechercher l'espace blanc de la bande

Cette fonction est pratique pour trouver l'espace blanc de chaque cassette et y enregistrer un nouveau programme.

Avant de continuer, effectuez les étapes 1 à 2 de "Contrôle de la mémoire" à la page 42.

1 Accéder à l'écran "RECHERCHE DE BLANC".

Appuyer sur Δ / ∇ pour déplacer la barre illuminée (curseur) sur "RECHERCHE DE BLANC", puis appuyer sur **OK** ou \triangleright .



2 Sélectionner le numéro de cassette.

Appuyer sur Δ / ∇ pour déplacer la barre illuminée (curseur) sur le numéro de cassette sur lequel vous voulez enregistrer un programme, puis appuyer sur **OK** ou \triangleright .



- L'espace blanc calculé est basé sur la vitesse d'enregistrement actuelle (VN ou LD) sélectionnée sur le magnétoscope.
- Si la cassette sélectionnée a déjà été chargée, le magnétoscope recherche le début de l'espace blanc et passe automatiquement en mode d'arrêt.

3 Charger une cassette.

Introduire la cassette dont le numéro est affiché sur l'écran.

- Le magnétoscope recherche le début de l'espace blanc et passe automatiquement en mode d'arrêt.



Edition d'un titre

Vous pouvez modifier le titre de la cassette et les titres des programmes. On peut également sélectionner le genre pour chaque programme.

Autrement dit, il est possible d'utiliser la fonction Video Navigation pour créer sa propre vidéothèque.

Mettre en marche le téléviseur et sélectionner le mode AV.

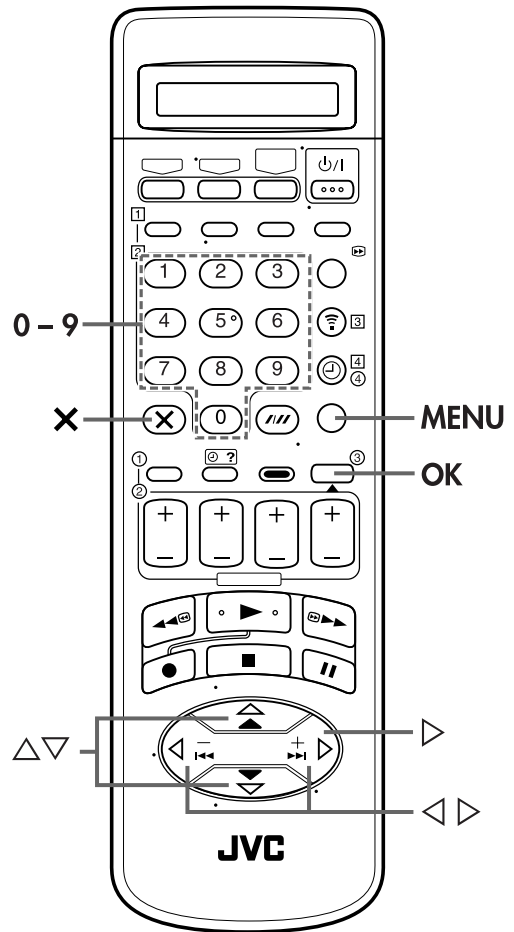

REMARQUE:

Le magnétoscope peut ne pas passer en mode d'arrêt juste au début de l'espace blanc sélectionné.

Edition du titre d'une cassette

1 Accéder à l'écran "MENU PRINCIPAL".

Appuyer sur **MENU**.

2 Accéder à l'écran "VIDEO NAVIGATION".

Appuyer sur $\Delta \nabla$ pour déplacer la barre illuminée (curseur) sur "VIDEO NAVIGATION", puis appuyer sur **OK** ou \triangleright .



3 Accéder à l'écran "EDITION DE TITRE".

Appuyer sur $\Delta \nabla$ pour déplacer la barre illuminée (curseur) sur "EDITION DE TITRE", puis appuyer sur **OK** ou \triangleright .



4 Sélectionner le numéro de cassette.

Appuyer sur $\Delta \nabla$ pour déplacer la barre illuminée (curseur) sur le numéro de cassette dont vous voulez modifier le titre, puis appuyer sur **OK** ou \triangleright .

- La marque "*" indique le numéro de la cassette actuellement dans le magnéscope.

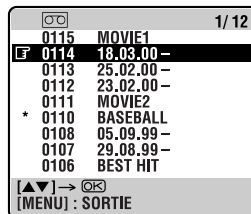

5 Sélectionner le titre de cassette.

Appuyer sur $\Delta \nabla$ pour déplacer la barre illuminée (curseur) sur le numéro de cassette, puis appuyer sur **OK** ou \triangleright . Le titre de cassette commence à clignoter.

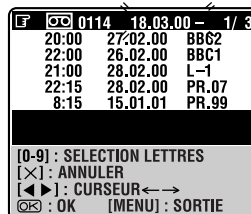

6 Entrer le titre de cassette.

Appuyer sur les **touches numériques** et \triangleright pour entrer les caractères, puis appuyer sur **OK**. Pour des détails, se référer à "Entrée de caractères" ci-dessous.

7 Revenir à l'écran normal.

Appuyer sur **MENU**.

Entrée de caractères

Appuyer sur la **touche numérique** appropriée, puis appuyer sur \triangleright pour entrer chaque caractère. Se référer à l'exemple ci-dessous.

(Exemple) Pour entrer "JVC NEWS"

- 1 Appuyer une fois sur **5** (JKL) pour entrer "J", puis appuyer sur \triangleright .
- 2 Appuyer trois fois sur **8** (TUV) pour entrer "V", puis appuyer sur \triangleright .
- 3 Appuyer trois fois sur **2** (ABC) pour entrer "C", puis appuyer sur \triangleright .
- 4 Appuyer deux fois sur **0** () pour entrer " " (espace), puis appuyer sur \triangleright .
- 5 Appuyer deux fois sur **6** (MNO) pour entrer "N", puis appuyer sur \triangleright .
- 6 Appuyer deux fois sur **3** (DEF) pour entrer "E", puis appuyer sur \triangleright .
- 7 Appuyer une fois sur **9** (WXYZ) pour entrer "W", puis appuyer sur \triangleright .
- 8 Appuyer quatre fois sur **7** (PQRS) pour entrer "S", puis appuyer sur \triangleright .

TOUCHE NUMERIQUE	CARACTERE
1	, / - + * () 1
2	A B C 2 Ä Å Æ Æ Æ Æ
3	D E F 3 È É Ê Ë
4	G H I 4 Î Ï Í
5	J K L 5
6	M N O 6 Õ Ö Ò Ó Ô Õ Ø Ñ
7	P Q R S 7
8	T U V 8 Ü Û Æ Æ Æ
9	W X Y Z 9
0	0 _

REMARQUES:

- Si vous faites une erreur, appuyer sur $\triangleleft \triangleright$ pour sélectionner le caractère à corriger, puis saisir le caractère correct.
- Pour effacer un caractère, appuyer sur $\triangleleft \triangleright$ pour sélectionner le caractère, puis appuyer sur **X**.

Edition du titre et du genre d'un programme

Avant de continuer, effectuez les étapes 1 à 4 de "Edition du titre d'une cassette" à la page 45.

1 Sélectionner le programme.

Appuyer sur Δ/∇ pour déplacer la barre illuminée (curseur) sur le programme que vous désirez modifier, puis appuyer sur **OK** ou \triangleright . L'affichage de "TITRE" commence à clignoter.

- La marque "*" indique la position actuelle sur la bande si la cassette sélectionnée a déjà été chargée dans le magnétoscope.

0114	18.03.00	-	1/3
20:00	27.02.00	BBC2	
22:00	26.02.00	BBC1	
21:00	28.02.00	L-1	
* 22:15	28.02.00	PR.07	
8:15	15.01.01	PR.99	
20:00	→ 21:30	1:30 (VN)	
TITRE		/GENRE	
[0-9] : SELECTION LETTRES			
[X] : ANNULER			
[←] : CURSEUR ← →			
[OK] : OK		[MENU] : SORTIE	

Choix du genre

GENRE Δ
 Δ ∇
 CINEMA
 Δ ∇
 SPORT
 Δ ∇
 SPECIAL
 Δ ∇
 SERIES
 Δ ∇
 VARIETES
 Δ ∇
 MUSIQUE
 Δ ∇
 ENFANT
 Δ ∇
 INFOS
 Δ ∇
 AUTRES ∇



2 Saisir le titre de programme.

Appuyer sur les **touches numériques** et \triangleright pour entrer les caractères, puis appuyer sur **OK**. Pour des détails, se référer à "Entrée de caractères" à la page 45.

3 Sélectionner le genre.

Appuyer sur Δ/∇ pour sélectionner le genre que vous désirez, puis appuyer sur **OK** ou \triangleright .

0114	18.03.00	-	1/3
20:00	27.02.00	BBC2	
22:00	26.02.00	BBC1	
21:00	28.02.00	L-1	
* 22:15	28.02.00	PR.07	
8:15	15.01.01	PR.99	
20:00	→ 21:30	1:30 (VN)	
WORLD CUP 98		/SPORT	
[▲▼] : SELECTION GENRE			
[OK] : OK			
[MENU] : SORTIE			

4 Revenir à l'écran normal.

Appuyer sur **MENU**.

Annulation des informations cassette

Avant de continuer, effectuez les étapes 1 à 4 de "Edition du titre d'une cassette" à la page 45.

1 Sélectionner le titre de cassette.

Appuyer sur Δ/∇ pour déplacer la barre illuminée (curseur) sur le numéro de cassette à annuler, puis appuyer sur \times .

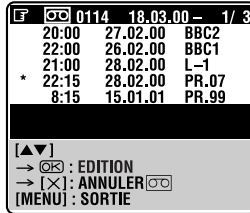

2 Annuler les informations cassette.

Appuyer sur Δ/∇ pour déplacer la barre illuminée (curseur) sur "OUI", puis appuyer sur **OK** ou \triangleright .

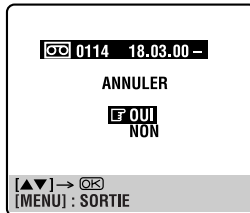

3 Revenir à l'écran normal.

Appuyer sur MENU.

Annulation des informations programme

Avant de continuer, effectuez les étapes 1 à 4 de "Edition du titre d'une cassette" à la page 45.

1 Sélectionner le programme.

Appuyer sur Δ/∇ pour déplacer la barre illuminée (curseur) sur le programme à annuler, puis appuyer sur \times .

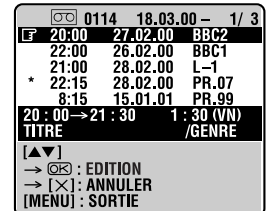

2 Annuler les informations programme.

Appuyer sur Δ/∇ pour déplacer la barre illuminée (curseur) sur "OUI", puis appuyer sur **OK** ou \triangleright .

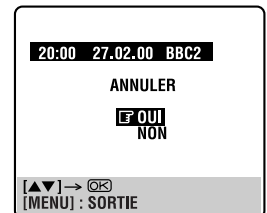

3 Revenir à l'écran normal.

Appuyer sur MENU.

REMARQUES:

- Lors de l'annulation des informations, seules les informations cassette et/ou les informations programme sont supprimées. L'enregistrement sur la cassette n'est pas effacé.
- Lorsque la mémoire du magnétoSCOPE est pleine, le magnétoSCOPE ne peut plus mémoriser des informations. Annulez des informations inutiles de cassette ou de programme de la mémoire du magnétoSCOPE.

Rechercher le titre

Classement par numéro de cassette

Cette fonction est pratique pour trouver le programme à lire dans l'ordre classé par numéro de cassette.

1 Accéder à l'écran "MENU PRINCIPAL".

Appuyer sur MENU.

2 Accéder à l'écran "VIDEO NAVIGATION".

Appuyer sur Δ / ∇ pour déplacer la barre illuminée (curseur) sur "VIDEO NAVIGATION", puis appuyer sur OK ou \triangleright .



3 Accéder à l'écran "RECHERCHE DE TITRE".

Appuyer sur Δ / ∇ pour déplacer la barre illuminée (curseur) sur "RECHERCHE DE TITRE", puis appuyer sur OK ou \triangleright .

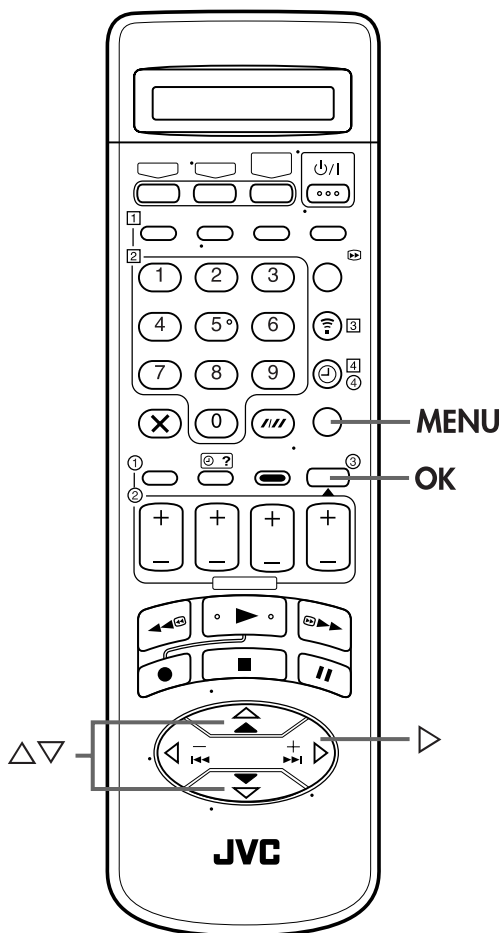

4 Accéder à l'écran du numéro de cassette.

Appuyer sur Δ / ∇ pour déplacer la barre illuminée (curseur) sur "PAR NO. DE CASSETTE", puis appuyer sur **OK** ou \triangleright .

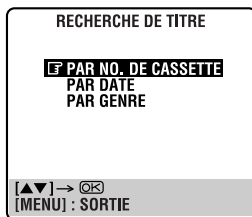

5 Sélectionner le programme.

Appuyer sur Δ / ∇ pour déplacer la barre illuminée (curseur) sur le programme à lire, puis appuyer sur **OK**.

- Si la cassette sélectionnée a déjà été chargée, la lecture commence automatiquement après que le programme sélectionné est localisé.

			1/100
0999	BBC2	1900	28.12.00
0999	F1	BRAZIL	28.12.00
0999	007	GOLDE	25.12.00
0999	BBC1	2100	30.11.00
0998	ZDF	2100	28.11.00
0998	PR99	1000	01.01.01
0997	ARSENAL	V	25.11.00
0996	BBC2	2300	24.11.00
0996	RA11	915	26.12.00

[\blacktriangle] \triangleright : PAGE [MENU] : SORTIE
[\blacktriangle] \triangleright [OK] : RECHERCHE

6 Charger une cassette.

Introduire la cassette dont le numéro est affiché sur l'écran.

- La lecture commence automatiquement lorsque le programme sélectionné est localisé.



Classement par date

Cette fonction est pratique pour trouver le programme à lire dans l'ordre classé par date.

Avant de continuer, effectuez les étapes 1 à 3 de "Classement par numéro de cassette" à la page 48.

1 Accéder à l'écran de la date.

Appuyer sur Δ / ∇ pour déplacer la barre illuminée (curseur) sur "PAR DATE", puis appuyer sur **OK** ou \triangleright .



2 Sélectionner le programme.

Appuyer sur Δ / ∇ pour déplacer la barre illuminée (curseur) sur le programme à lire, puis appuyer sur **OK**.

- Si la cassette sélectionnée a déjà été chargée, la lecture commence automatiquement après que le programme sélectionné est localisé.

			1/100
0997	JAPAN	VS	14.02.01
0993	LOST WORL		02.01.01
0998	PR99	1000	01.01.01
0999	FOOTBALL		28.12.00
0999	F1	BRASIL	28.12.00
0996	RA11	2000	26.12.00
0999	007	GOLDE	25.12.00
0993	CNN	115	25.12.00
0999	BBC1	2000	30.11.00

[\blacktriangle] \triangleright : PAGE [MENU] : SORTIE
[\blacktriangle] \triangleright [OK] : RECHERCHE

3 Charger une cassette.

Introduire la cassette dont le numéro est affiché sur l'écran.

- La lecture commence automatiquement lorsque le programme sélectionné est localisé.



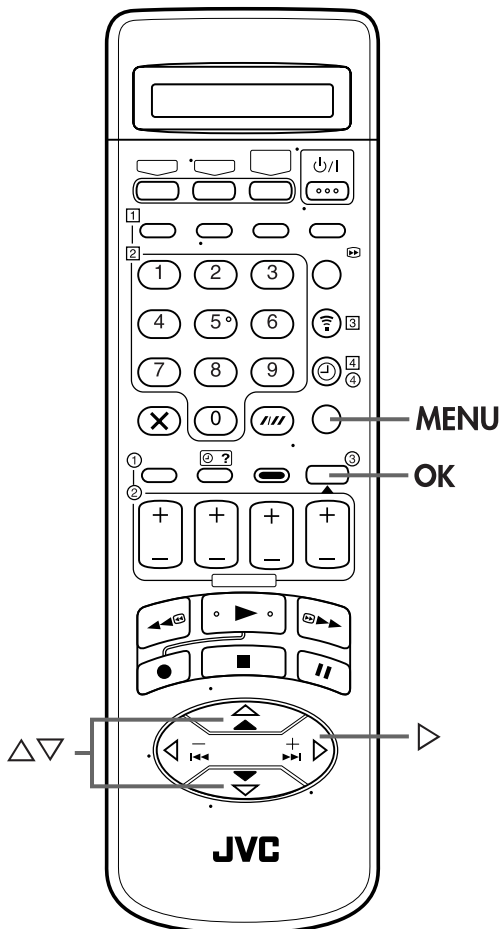

Classement par genre

Cette fonction est pratique pour trouver le programme à lire dans l'ordre classé par genre.

Avant de continuer, effectuez les étapes 1 à 3 de "Classement par numéro de cassette" à la page 48.

1 Accéder à l'écran du genre.

Appuyer sur Δ / ∇ pour déplacer la barre illuminée (curseur) sur "PAR GENRE", puis appuyer sur **OK** ou \triangleright .



2 Sélectionner le genre.

Appuyer sur Δ / ∇ pour déplacer la barre illuminée (curseur) sur le genre que l'on désire regarder, puis appuyer sur **OK**.



3 Sélectionner le programme.

Appuyer sur Δ / ∇ pour déplacer la barre illuminée (curseur) sur le programme à lire, puis appuyer sur **OK**.

- Si la cassette sélectionnée a déjà été chargée, la lecture commence automatiquement après que le programme sélectionné est localisé.

NO.	TITRE	DATE	PAGE
0999	007 GOLDE	25.12.99	1/2
0980	GUNDAM3	23.12.99	
0979	GUNDAM2	21.12.99	
0975	GUNDAM1	30.10.99	
0996	ZDF 2100	28.11.98	
0998	PR99 1000	01.01.01	
0951	GODZILLA	25.11.98	
0926	CNN 115	06.06.99	
0910	RA11 930	05.02.00	

Navigation instructions: [◀▶] : PAGE [MENU] : SORTIE; [▲▼] → [OK] : RECHERCHE

4 Charger une cassette.

Introduire la cassette dont le numéro est affiché sur l'écran.

- La lecture commence automatiquement lorsque le programme sélectionné est localisé.



Montage à partir d'un caméscope

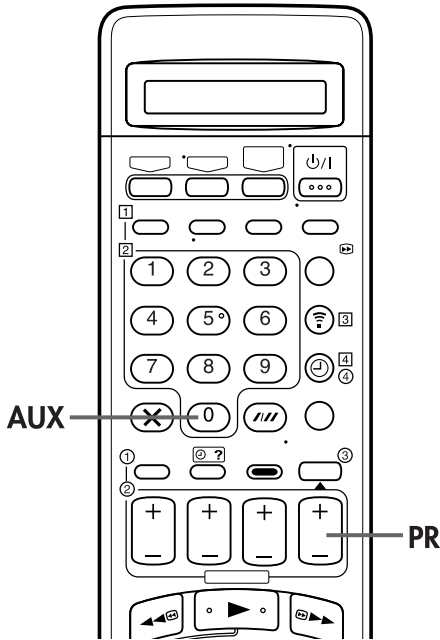

Vous pouvez utiliser un caméscope comme lecteur source et votre magnétoscope comme enregistreur.

1 Effectuer les raccordements.

Raccorder les connecteurs de sortie AUDIO/VIDEO du caméscope aux connecteurs d'entrée AUDIO/VIDEO du magnétoscope.

- En utilisant un caméscope monophonique, brancher son connecteur SORTIE AUDIO au connecteur d'entrée AUDIO L de votre magnétoscope.
- Si un caméscope JVC avec commande de montage est utilisé, le caméscope peut commander le magnétoscope. Se reporter au manuel d'instructions du caméscope pour la procédure de fonctionnement.

2 Régler le mode d'entrée de l'enregistreur.

Appuyer sur **AUX** (touche numérique "0") et/ou **PR** pour sélectionner "F-1".

3 Régler le mode de montage.

Voir "CONTROLE IMAGE" à la page 65.

4 Lancer le caméscope.

Engager le mode de lecture du caméscope.

5 Lancer l'enregistreur.

Engager le mode d'enregistrement de l'enregistreur.

REMARQUES:

- Tous les câbles nécessaires peuvent être obtenus chez votre revendeur.
- Lorsque vous sélectionnez "COPIE" pour copier une cassette à l'étape 3, veillez à sélectionner "AUTO" (ou "NORM." lorsque "B.E.S.T." est réglé sur "A.") une fois que vous avez fini de la copier.

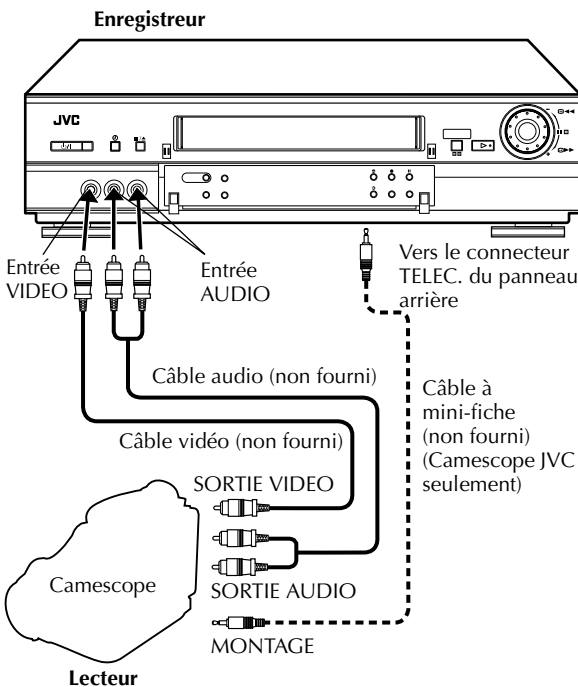

Montage synchronisé (par liaison LANC)

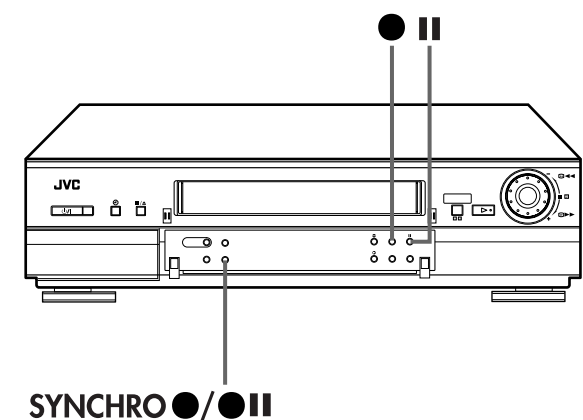

Enregistreur

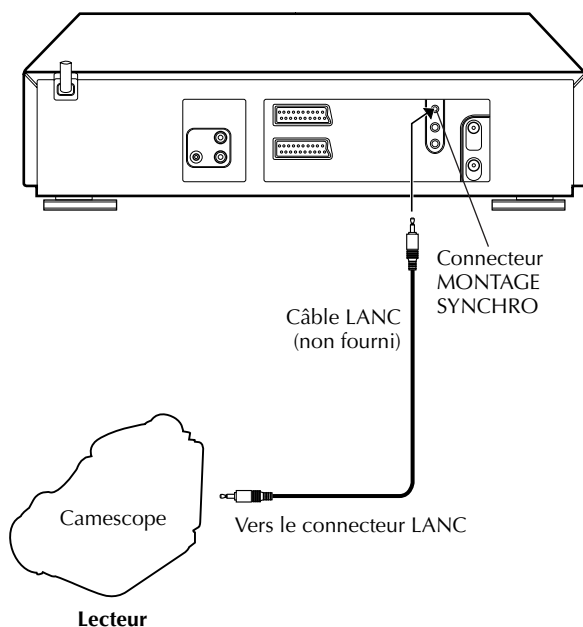

La fonction de Montage synchronisé sert à synchroniser le début de la lecture et des opérations d'enregistrement lors du commencement d'une opération de montage à l'aide d'un camescope muni d'un connecteur LANC et de votre magnéto.

1 Effectuer les raccordements.

Raccorder votre magnéto au camescope (p. 51), et raccorder le connecteur MONTAGE SYNCHRO de votre magnéto au connecteur LANC du camescope.

2 Régler le mode d'entrée de l'enregistreur.

Appuyer sur **AUX** (touche numérique "0") et/ou **PR** pour sélectionner "F-1".

3 Régler le mode de montage.

Voir "CONTROLE IMAGE" à la page 65.

4 Localiser le point de début.

Commencer la lecture de la cassette sur le camescope, puis mettre sur pause lorsque vous avez repéré le point où vous souhaitez commencer le montage. Appuyer sur **II** et maintenir pressé, puis appuyer sur **●** de votre magnéto de manière à ce qu'il passe en mode de Pause d'enregistrement.

5 Commencer le montage synchronisé.

Appuyer sur **SYNCHRO ●/●II**.

6 Faire une pause de montage synchronisé.

Appuyer à nouveau sur **SYNCHRO ●/●II**.

- Répéter les étapes 4 – 6 le nombre de fois nécessaire.

REMARQUES:

- La fonction de montage synchronisé peut ne pas fonctionner avec la partie initiale d'une cassette de camescope.
- La fonction de montage synchronisé ne peut pas être utilisée avec la fonction JLIP. (Appuyer sur **SYNCHRO ●/●II** annule la fonction JLIP.)
- La fonction de montage synchronisé peut ne pas fonctionner correctement avec certains types de camescope.
- Lorsque vous sélectionnez "COPIE" pour copier une cassette à l'étape 3, s'assurer de sélectionner "AUTO" (ou "NORM." lorsque "B.E.S.T." est réglé sur "A.") une fois que vous avez fini de la copier.

Montage vers ou à partir d'un autre magnéscope

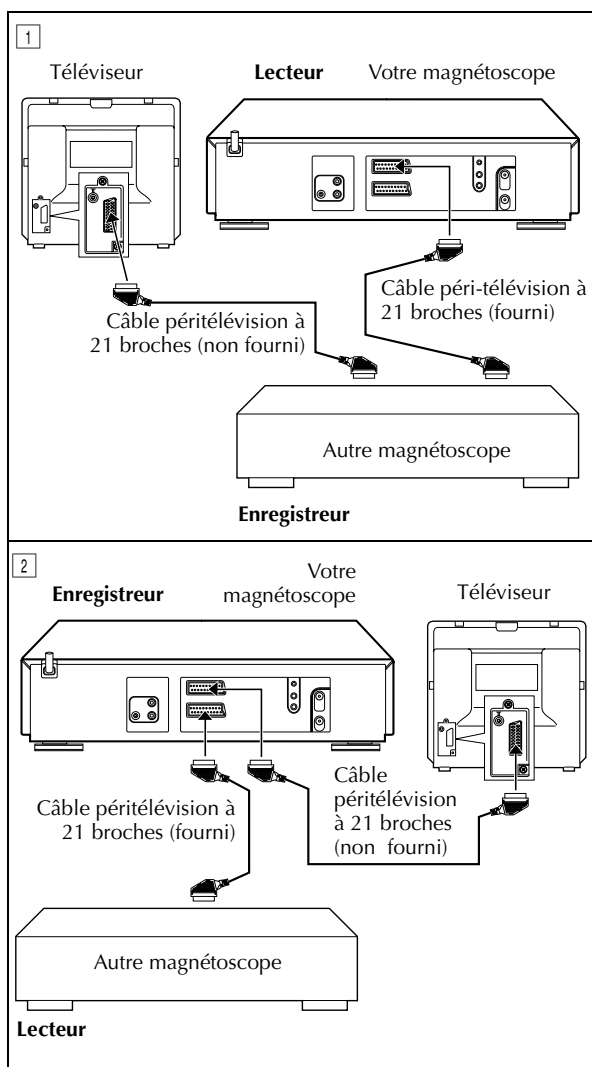

Vous pouvez utiliser votre magnéscope comme lecteur source ou comme enregistreur.

1 Effectuer les raccordements.

Raccorder le connecteur péritélévision à 21 broches du lecteur au connecteur péritélévision à 21 broches de l'enregistreur comme montré dans l'illustration.

- 1 En utilisant votre magnéscope comme lecteur source ...
... raccorder son connecteur AV1 (L-1) ENTREE/ SORTIE à l'enregistreur.
- 2 En utilisant votre magnéscope comme enregistreur ...
... raccorder son connecteur AV1 (L-1) ENTREE/ SORTIE ou AV2 (L-2) ENTREE/DECODEUR au lecteur.

2 Régler le mode d'entrée de l'enregistreur.

Avec ce magnéscope comme enregistreur, appuyer sur **AUX (touche numérique "0")** et/ou sur **PR** pour sélectionner "L-1" pour le connecteur AV1 (L-1) ENTREE/ SORTIE, ou "L-2" pour le connecteur AV2 (L-2) ENTREE/ DECODEUR, en fonction du connecteur utilisé.

- Pour utiliser un autre magnéscope comme enregistreur, se référer à son manuel d'instructions.
- Si vous utilisez le connecteur AV2 (L-2) ENTREE/DECODEUR, régler "SELECTION L-2" sur "AV" (☞ p. 67).

3 Régler le mode de montage.

Voir "CONTROLE IMAGE" à la page 65.

4 Lancer le lecteur source.

Engager le mode de lecture du lecteur source.

5 Lancer l'enregistreur.

Engager le mode d'enregistrement de l'enregistreur.

REMARQUES:

- Tous les câbles nécessaires peuvent être obtenus chez votre revendeur.
- Lorsque vous sélectionnez "COPIE" pour copier une cassette à l'étape 3, veillez à sélectionner "AUTO" (ou "NORM." lorsque "B.E.S.T." est réglé sur "A.") une fois que vous avez fini de la copier.
- En utilisant votre magnéscope comme lecteur source pour le montage, bien régler "O.S.D." sur "A." avant de lancer le montage (☞ p. 65).

Doublage audio

Le doublage audio remplace le son audio normal d'une bande enregistrée précédemment par une nouvelle piste son.

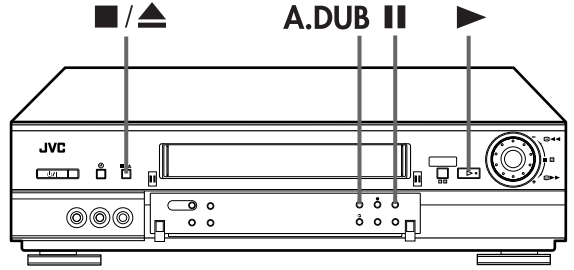
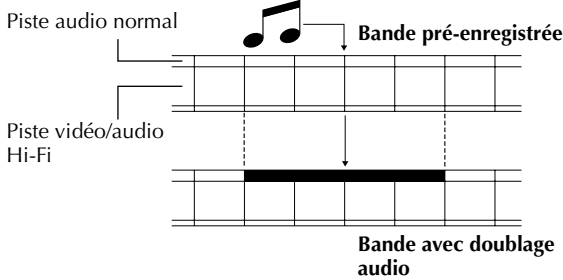

Votre magnétoscope

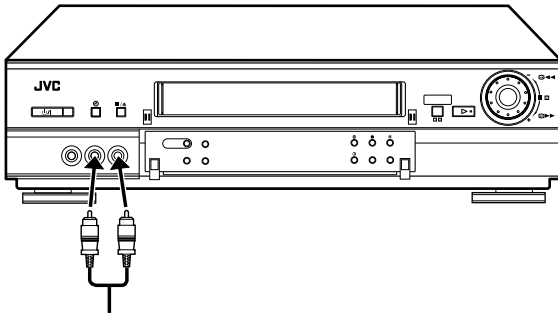

Lecteur CD, etc.

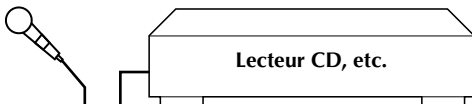

Lecteur CD, etc.

Sortie mélangeur

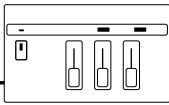

Mélangeur audio

Son d'origine
SORTIE AUDIO

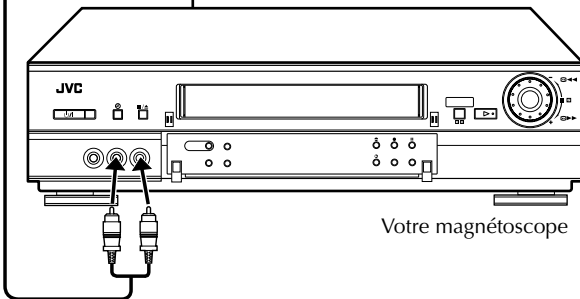

Votre magnétoscope

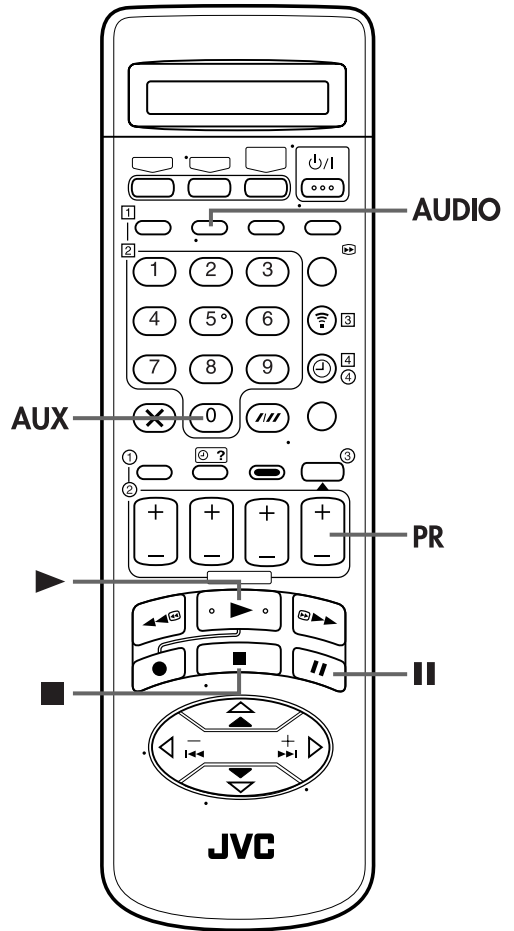

1 Effectuer les raccordements.

Raccorder un appareil audio aux connecteurs d'entrée AUDIO L + R sur le panneau avant du magnétoscope.

- Pour raccorder un appareil audio monophonique, utiliser seulement le connecteur d'entrée AUDIO L du magnétoscope.

2 Régler le mode d'entrée de l'enregistreur.

Appuyer sur **AUX** (touche numérique "0") et/ou **PR** pour sélectionner "F-1".

3 Localiser le point de début.

Appuyer sur ► pour lancer la lecture de la bande dans votre magnétoscope, et appuyer sur ■ quand vous avez trouvé le point où vous voulez commencer le doublage.

4 Engager le mode du doublage audio.

Appuyer sur **A.DUB**.

- Votre magnétoscope passe en mode de pause de doublage audio. ("○" clignote, "▶" et "■" s'allument sur le panneau d'affichage avant.)
- Pour effectuer le doublage audio avec mélange audio, appuyer sur **AUDIO** de la télécommande pour sélectionner "◻ + ◻ (G+D)" à ce point.

* Le doublage audio avec mélange audio n'est pas possible si vous utilisez un appareil audio monophonique, ou si vous n'avez pas de mélangeur audio.

5 Lancer le doublage.

Engager le mode de lecture de l'appareil audio, puis appuyer sur ► pour faire démarrer la bande dans votre magnétoscope; le doublage audio commence à ce point.

- "○" clignote et "▶" est affiché sur le panneau d'affichage avant.
- Pour arrêter momentanément le doublage, appuyer sur ■. Appuyer sur ► pour reprendre le doublage.

6 Arrêter le doublage audio.

Appuyer sur ■ sur le magnétoscope (ou ■/▲ sur la télécommande) pour arrêter la bande dans votre magnétoscope, et engager le mode d'arrêt de l'appareil audio.

REMARQUES:

- Pour contrôler le son pendant le doublage audio, la piste son normal est sélectionnée automatiquement. Si vous voulez entendre le son mélangé (pistes son Hi-Fi + Normal), appuyer sur **AUDIO** de la télécommande pour sélectionner "◻ + ◻ (G+D) + NORM" (☞ p. 23).
- Le doublage audio s'arrête automatiquement quand le compteur passe par "0:00:00", et le magnétoscope passe en mode de lecture. Vérifier la valeur du compteur avant de commencer le doublage audio.
- Le doublage audio est également possible en utilisant le connecteur AV1 (L-1) ENTREE/SORTIE ou AV2 (L-2) ENTREE/DECODEUR du panneau arrière. Pour utiliser ces connecteurs péritélévision à 21 broches, bien sélectionner le mode d'entrée approprié ("L-1" ou "L-2") à l'étape 2.
- Le doublage audio n'est pas possible avec des cassettes dont la languette de sécurité d'enregistrement a été retirée.
- Pour lire une bande avec doublage audio, appuyer sur **AUDIO** de la télécommande pour sélectionner la piste son que vous voulez entendre. (☞ p. 23)

Montage par insertion

Le montage par insertion remplace une partie de scène enregistrée par une autre. L'image et la piste audio Hi-Fi sont remplacées par les nouvelles, tandis que la piste audio normal reste inchangée. Si vous voulez changer la piste audio normal en même temps, utiliser simultanément la fonction de doublage audio. Pour le montage par insertion, utiliser votre magnétoscope comme enregistreur.

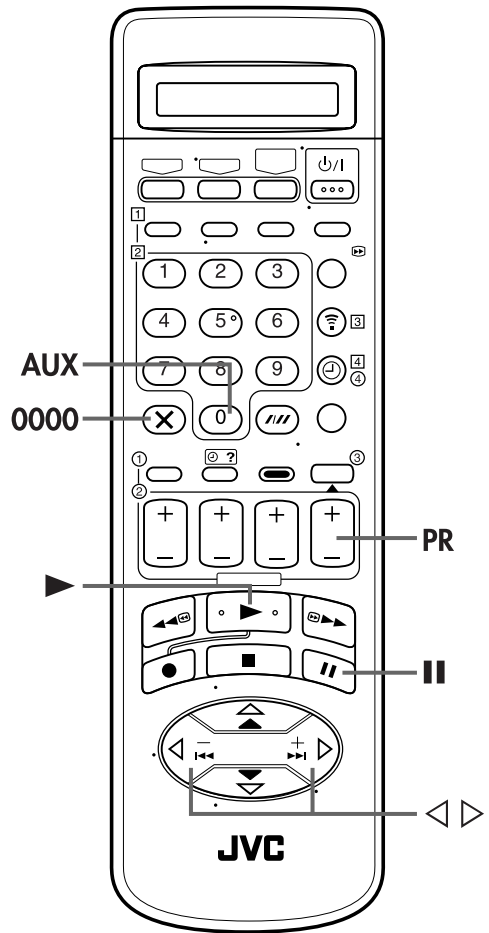
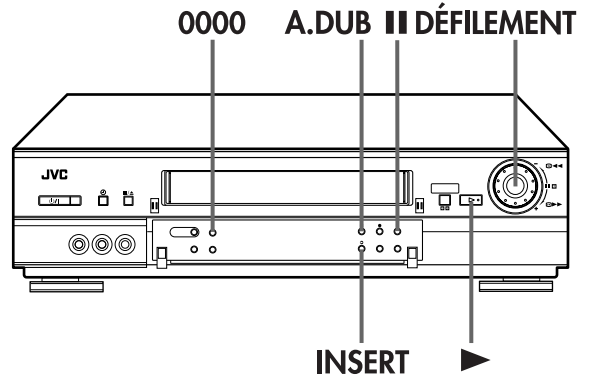
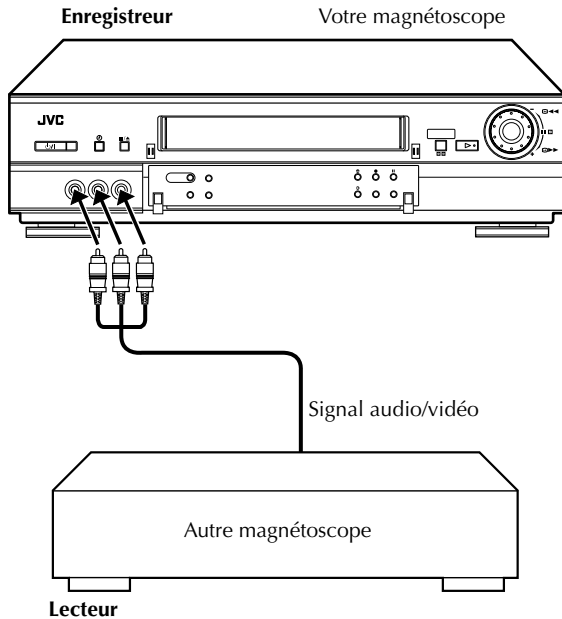
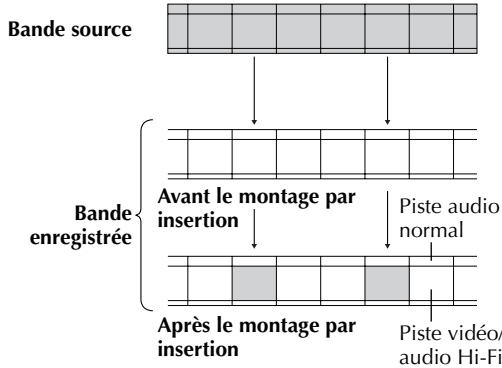

1 Effectuer les raccordements.

Raccorder les connecteurs SORTIE VIDEO et SORTIE AUDIO du lecteur aux connecteurs d'entrée VIDEO et AUDIO sur le panneau avant de votre magnéscope.

2 Régler le mode d'entrée de l'enregistreur.

Appuyer sur **AUX** (touche numérique "0") et/ou **PR** pour sélectionner "F-1".

3 Localiser le point de sortie.

Charger la cassette d'enregistrement dans votre magnéscope, et la lire pour déterminer le point de sortie du montage (la fin de la séquence à remplacer) en utilisant la molette **DÉFILEMENT**, ou en appuyant sur ◀▷ et **II**.

4 Remettre le compteur à zéro.

Appuyer sur **0000**.

- Le compteur est remis à "0:00:00".

5 Localiser le point de début.

Déterminer le point d'entrée du montage (le début de la séquence à remplacer) en utilisant la molette **DÉFILEMENT**, ou en appuyant sur ◀▷ et **II**.

- Bien engager le mode d'arrêt sur image au point d'entrée de montage.

6 Engager le montage par insertion.

Appuyer sur **INSERT**.

- Votre magnéscope passe en mode de pause d'insertion. ("○", "▶" et "■" s'allument sur le panneau d'affichage avant.)
- L'écran TV passe de l'image fixe à la source d'entrée que vous allez enregistrer.

7 Lancer le montage.

Charger la cassette source dans l'autre magnéscope et lire la séquence qui est à insérer. Quand vous arrivez au début de la séquence de la bande source que vous voulez insérer, appuyer sur ▶ pour lancer la bande dans votre magnéscope; le montage par insertion commence à ce point.

- "○" et "▶" sont affichés sur le panneau d'affichage avant.

8 Arrêter le montage par insertion.

Au passage par "0:00:00" du compteur, le montage par insertion s'arrêtera automatiquement alors que la bande continue à défiler en mode de lecture. Si vous voulez arrêter le montage par insertion avant le point de sortie spécifié, appuyer sur **0000**.

ATTENTION

- S'il semble y avoir un problème avec la reproduction des couleurs en lisant une bande montée en mode LD, régler "SYST. COULEUR" sur le système de couleur approprié. (☞ p. 67)
- S'il semble y avoir un problème avec la reproduction audio en lisant une bande montée en mode LD, sélectionner la piste son "NORM" en appuyant sur **AUDIO**. (☞ p. 23)

Montage par insertion AV

Si vous voulez remplacer l'image, la piste son audio Hi-Fi et la piste audio normal, le tout en même temps ...

... À l'étape **6**, après avoir appuyé sur **INSERT**, appuyer également sur **A.DUB**.

("○" et "▶" clignotent et "■" reste allumé sur le panneau d'affichage.)

REMARQUES:

- *Tous les câbles nécessaires peuvent être obtenus chez votre revendeur.*
- *Le montage par insertion n'est pas possible avec des cassettes dont la languette de sécurité d'enregistrement a été retirée.*
- *Lorsque le montage par insertion est effectuée sur une bande qui a été enregistrée sur un autre magnéscope, la partie insérée peut apparaître distordue.*
- *Dans le montage par insertion, la vitesse d'enregistrement (VN/LD) est déterminée par l'enregistrement antérieur à remplacer. Si la vitesse de l'enregistrement antérieur change dans un simple montage, l'image insérée sera distordue au point de commutation.*
- *Une petite partie de l'enregistrement qui précède un montage par insertion peut devenir effacée.*
- *Le montage par insertion est également possible en utilisant le connecteur AV1 (L-1) ENTREE/SORTIE ou AV2 (L-2) ENTREE/DECODEUR du panneau arrière. Pour utiliser ces connecteurs péritélévision à 21 broches, bien sélectionner le mode d'entrée approprié ("L-1" ou "L-2") à l'étape 2.*

Montage par mémorisation de séquences

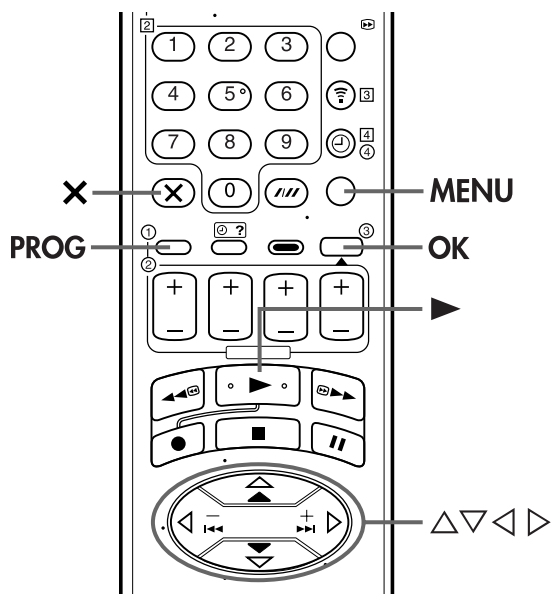
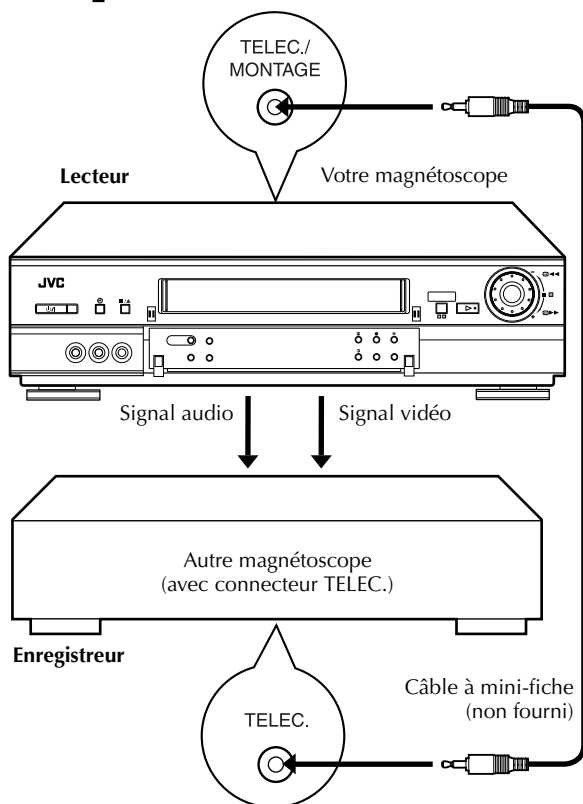

Cette fonction fait qu'il est plus facile de créer des vidéos montées quand votre magnétoscope est utilisé comme lecteur source en combinaison avec un autre magnétoscope JVC qui dispose d'un connecteur TELEC. Vous pouvez préprogrammer jusqu'à 8 scènes ou "coupes" pour un montage automatique dans la séquence que vous avez définie.

Vous pouvez également effectuer le montage par mémorisation de séquences avec un autre magnétoscope non-JVC. (☞ p. 59)

1 Effectuer les raccordements.

Raccorder le connecteur AV1 (L-1) ENTREE/SORTIE de votre magnétoscope aux connecteurs d'entrée vidéo et audio de l'enregistreur et raccorder le connecteur TELEC./MONTAGE de votre magnétoscope au connecteur TELEC. de l'enregistreur.

- Si l'enregistreur n'a pas de connecteur TELEC., raccorder au connecteur MONTAGE.
- Le câble à mini-fiche est un cordon avec une mini-fiche mono de 3,5 mm à chaque extrémité.

2 Régler le mode d'entrée de l'enregistreur.

Introduire la cassette à enregistrer dans l'enregistreur et régler le mode d'entrée de l'enregistreur.

3 Charger la cassette source.

Introduire la cassette source dans votre magnétoscope.

- Utiliser une cassette source qui est enregistrée en mode VN ou LD.

4 Régler le mode de montage.

Voir "CONTROLE IMAGE" à la page 65.

5 Commencer la lecture de la cassette source.

Appuyer sur ►.

6 Accéder à l'écran de table de montage.

Appuyer sur **MENU** pour accéder à l'écran "MENU PRINCIPAL". Appuyer sur △▽ pour déplacer la barre illuminée (curseur) sur "TABLE DE MONTAGE", puis appuyer sur **OK**.

- L'écran de table de montage est surimprimé sur la lecture vidéo dans l'étape 7.

7 Localiser le point de début.

Chercher le point d'entrée de montage sur la bande source où vous voulez commencer la scène montée en appuyant sur \triangleleft \triangleright ou en utilisant la molette **DÉFILEMENT**, puis appuyer sur **PROG.**

- Le point d'entrée de montage est enregistré en mémoire et apparaît sur l'écran.

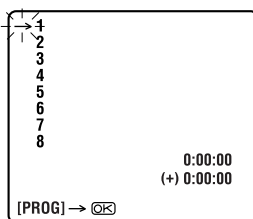

8 Localiser le point de sortie.

Chercher le point de sortie de montage où vous voulez terminer la scène montée en appuyant sur \triangleleft \triangleright ou en utilisant la molette **DÉFILEMENT**, puis appuyer sur **PROG.**

- Le point de sortie de montage est enregistré en mémoire et apparaît sur l'écran.
- La durée totale des scènes montées est affichée à la droite de "(+)".
- Répéter les étapes 7 et 8 pour chaque scène additionnelle.

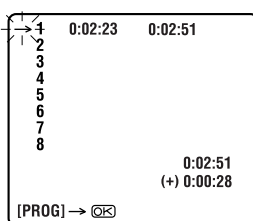
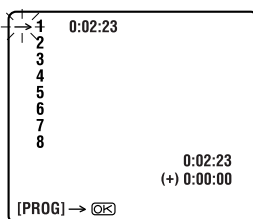

Pour effectuer des corrections ...

... aux étapes 7 ou 8, vous pouvez annuler des points d'entrée et de sortie spécifiés en appuyant sur **X**. A chaque fois que la touche est pressée, le point précédent est effacé.

- Si, par exemple, vous avez défini 5 couples de points d'entrée et de sortie et voulez redéfinir le premier couple, vous devez appuyer sur **X** jusqu'à ce que tous les points après le premier couple soient effacés. Les rentrer de nouveau après avoir modifié le premier couple de points.

REMARQUES:

- Vous pouvez également contrôler le son en cherchant les scènes que vous voulez monter aux étapes 7 – 8. Comme vous pouvez entendre la piste son pendant la sélection, vous pouvez éviter des coupures brutales et non naturelles dans le son aux transitions de scènes.
- Au montage, il peut y avoir une différence d'environ 2 secondes sur la bande source entre les endroits que vous avez choisis comme points d'entrée/sortie de montage et les endroits que le magnétoscope reconnaît comme ces points.
- Pour toute scène, le point de sortie de montage doit avoir une valeur de compteur qui est au moins une seconde après celle du point d'entrée de montage. Un point de sortie de montage avec une valeur de compteur inférieure ou égale à celle du point d'entrée de montage ne sera pas enregistré.
- Comme le magnétoscope de lecture fait des pré-enroulements pendant le montage par mémorisation de séquences, il doit y avoir au moins 15 secondes enregistrées avant tout point d'entrée de montage sur la bande source.
- Si la durée de recherche pour un point d'entrée de montage dépasse 5 minutes, l'enregistreur entre en mode d'arrêt et le montage n'aura pas lieu.
- Aux étapes 7 et 8 — si vous passez en mode de pause tout en mémorisant des points d'entrée et de sortie de montage sur l'écran de table de montage, les caractères sur l'affichage sur écran peuvent devenir déformés. C'est normal.

9 Préparer l'enregistreur.

Engager son mode d'attente d'enregistrement.

10 Commencer le montage par mémorisation de séquences.

Appuyer sur **OK**.

- Le montage automatique commence; toutes les séquences spécifiées sont copiées sur l'enregistreur dans l'ordre dans lequel elles ont été définies.
- L'affichage sur écran reste surimprimé alors que votre magnétoscope cherche chaque scène (le curseur clignotant indique la scène en cours de recherche), mais disparaît pendant le montage réel.
- Pendant la recherche de scène, l'enregistreur passe automatiquement en mode d'attente d'enregistrement.
- Quand toutes les séquences définies ont été montées, votre magnétoscope passe en mode d'arrêt sur image, l'enregistreur passe en mode d'attente d'enregistrement, et le curseur clignote sur le numéro de séquence suivant disponible.

11 Terminer le montage par mémorisation de séquences.

Appuyer sur **MENU** pour revenir à l'écran normal, et engager le mode d'arrêt pour l'enregistreur et votre magnétoscope.

Capacité mémoire

Le montage par mémorisation de séquences partage l'espace mémoire avec la minuterie du magnétoscope. S'il y a des programmes occupés par des données d'enregistrement par minuterie, ces espaces ne peuvent pas être utilisés pour définir des points d'entrée et de sortie, ce qui signifie que vous ne pourrez pas monter 8 séquences.

- Si tous les 8 programmes sont occupés, "MEMOIRE DE PROGRAMMATION PLEINE" apparaît sur l'écran de table de montage.
- Pour annuler un programme, voir page 36.

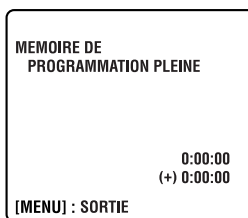

Télécommande de montage par mémorisation de séquences multimarque RM-V700S (non fournie)

En raccordant cette télécommande au connecteur MONTAGE de votre magnétoscope, le montage par mémorisation de séquences devient possible en association avec un second magnétoscope non-JVC. La télécommande est compatible avec plusieurs grandes marques de magnétoscope. Pour les systèmes compatibles et la disponibilité, veuillez consulter votre revendeur JVC.

REMARQUE:

Bien que la RM-V700S est conçue pour commander ce magnétoscope, elle peut ne pas fonctionner avec certains magnétoscopes, ou avec des possibilités limitées.

Information sur la prise JLIP

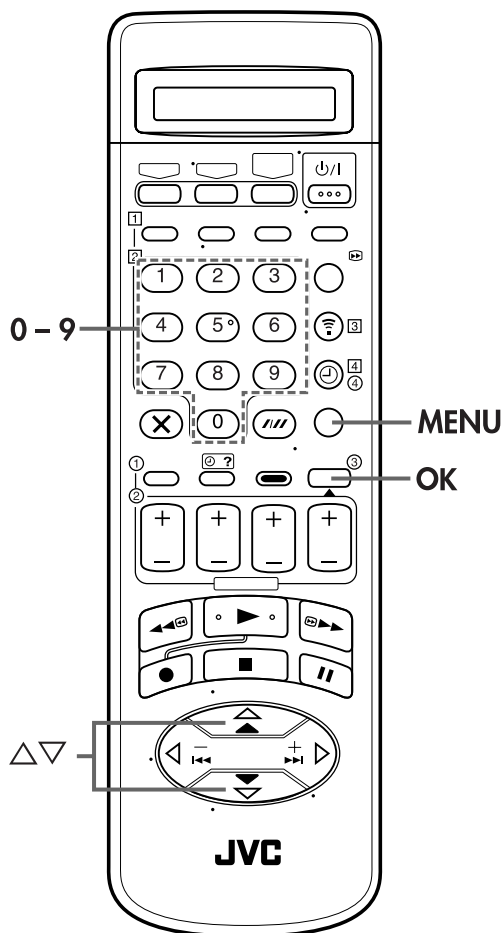
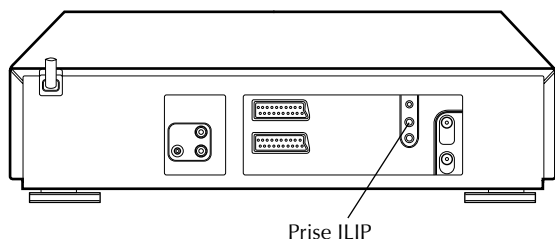

Prise JLIP (Joint Level Interface Protocol)

La prise JLIP est utilisée pour raccorder le magnétoscope à un ordinateur personnel ou un dispositif similaire pour permettre à l'ordinateur personnel ou au dispositif de commander certaines opérations du magnétoscope.

Exemples:

Avec le boîtier de capture vidéo JLIP GV-CB3E en option:

- Vous permet de saisir des images fixes du magnétoscope sur un ordinateur personnel.

Pour plus de détails, consulter votre revendeur JVC le plus proche.

Numéro ID JLIP

Votre magnétoscope a son propre numéro ID JLIP. Ce numéro ID doit être unique lorsque votre magnétoscope est raccordé à un autre appareil via sa prise JLIP. Le numéro ID est pré-réglé à "1" en usine. Vous pouvez changer ce numéro entre "1" et "99". S'il est nécessaire de changer le numéro ID JLIP, effectuer les étapes suivantes.

1 Accéder à l'écran "MENU PRINCIPAL".

Appuyer sur MENU.

2 Accéder à l'écran de "REGLAGES INITIAUX".

Appuyer sur Δ / ∇ pour déplacer la barre illuminée (curseur) sur "REGLAGES INITIAUX", puis appuyer sur OK ou \triangleright .

3 Accéder à l'écran "REGL. IDENTIF. JLIP".

Appuyer sur Δ / ∇ pour déplacer la barre illuminée (curseur) sur "REGL. IDENTIF. JLIP", puis appuyer sur OK ou \triangleright .

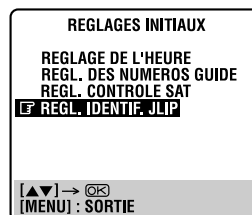

4 Régler le numéro ID JLIP.

Appuyer sur les touches numériques pour entrer le numéro ID désiré, puis appuyer sur OK.



5 Revenir à l'écran normal.

Appuyer sur MENU.

Raccordement / utilisation d'une chaîne stéréo

Ces instructions vous permettent de raccorder votre magnétope à votre chaîne Hi-Fi stéréo (si vous en avez une) et d'écouter la piste son en passant par la chaîne.

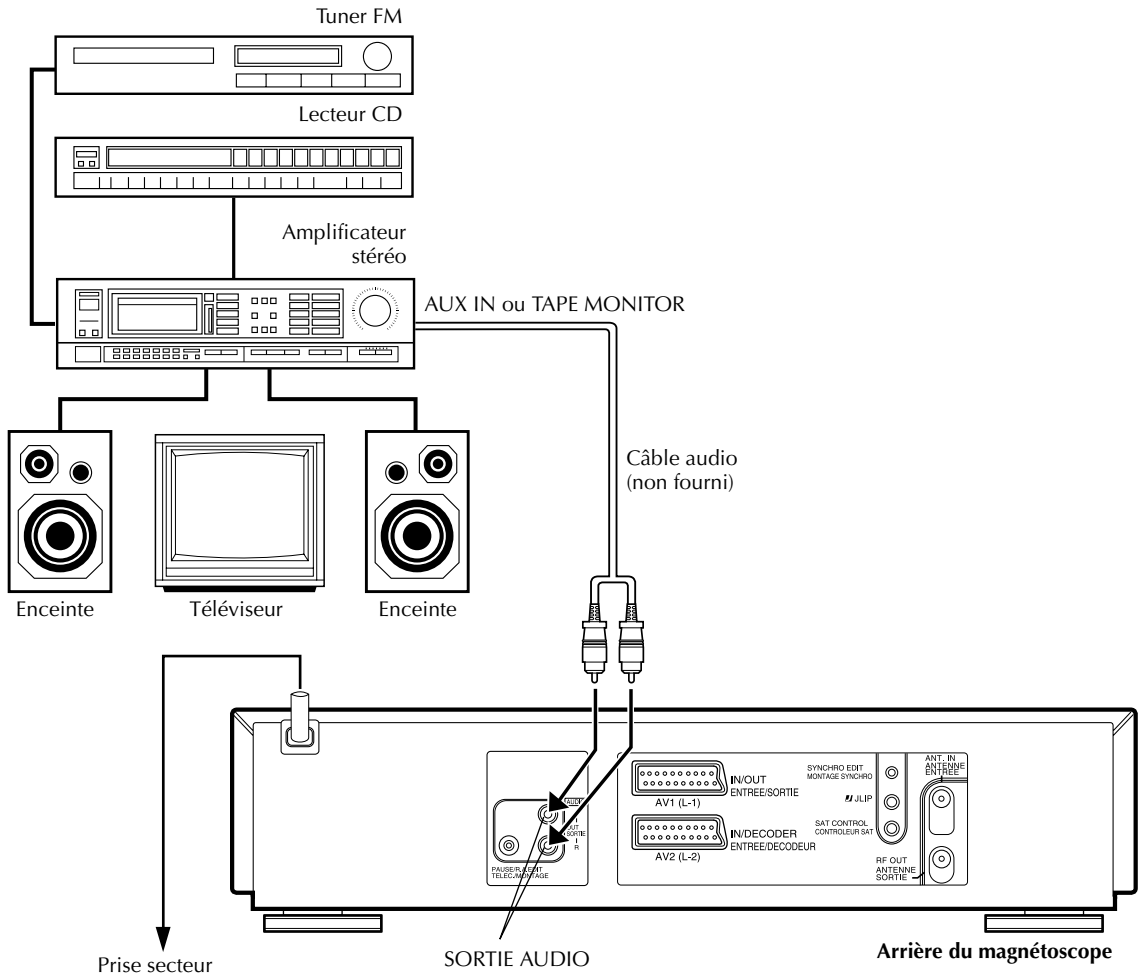

Effectuer les raccordements.

Raccorder les connecteurs SORTIE AUDIO L et R* de votre magnétope aux connecteurs AUX IN ou TAPE MONITOR du récepteur ou de l'amplificateur de votre chaîne stéréo.

* L désigne le canal gauche et R le canal droit.

REMARQUE:

En écoutant le son en passant par la chaîne stéréo raccordée, baisser complètement le volume du téléviseur.

ATTENTION:

- Ce magnétope a une gamme dynamique de plus de 80 dB en regard à sa capacité audio Hi-Fi. Il est recommandé de vérifier le niveau maximal si vous voulez écouter les signaux audio Hi-Fi en passant par un amplificateur stéréo. Une augmentation soudaine du niveau d'entrée des haut-parleurs risque de les endommager.
- Certains haut-parleurs et téléviseurs sont blindés spécialement pour éviter des interférences de télévision. Si les deux ne sont pas de ce type, ne pas placer les haut-parleurs à côté du téléviseur sinon l'image de lecture vidéo pourrait être affectée.

Raccordement à un récepteur satellite

Si vous ne disposez pas d'un décodeur ...

Raccorder le récepteur satellite au connecteur AV2 (L-2) ENTREE/DECODEUR du magnétochrome, puis raccorder le connecteur AV1 (L-1) ENTREE/SORTIE du magnétochrome au connecteur d'entrée AV à 21 broches (péritélévision) de votre téléviseur.

REMARQUES:

- Régler "SELECTION L-2" sur "SAT" (☞ p. 67).
- Vous pouvez utiliser la fonction d'enregistrement automatique d'émission satellite (☞ p. 38) à l'aide de cette connexion.
- Pour visionner une émission par le biais d'un récepteur satellite, réglez le téléviseur sur son mode AV.
- Pour des détails, consultez le mode d'emploi de votre récepteur satellite.

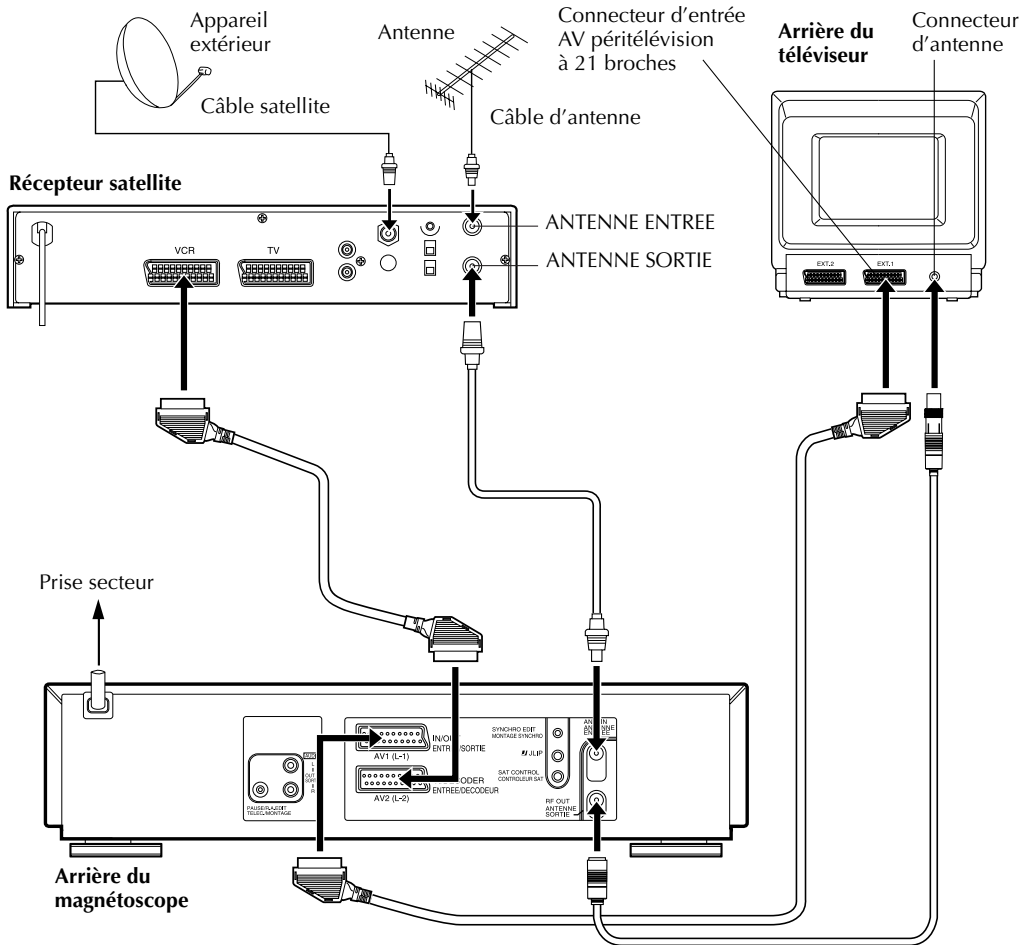

IMPORTANT

Lorsque vous réglez "SELECTION L-2" sur "SAT" (☞ p. 67), vous pouvez regarder une émission diffusée par satellite sur votre récepteur réglé en mode AV même si le magnétochrome est éteint.

Lorsque vous allumez le magnétochrome, il sélectionne automatiquement la chaîne reçue par le récepteur satellite. Vous pouvez enregistrer facilement des émissions diffusées par satellite.

- Si vous voulez enregistrer des émissions autres que celles diffusées par satellite, sélectionner toujours la chaîne désirée sur le magnétochrome.
- Lorsque le magnétochrome est en mode d'arrêt ou d'enregistrement, vous pouvez passer de la chaîne reçue par le magnétochrome à une émission diffusée par satellite en appuyant sur la touche **TV/VCR**.
- Si vous allumez le magnétochrome pendant que le récepteur satellite est en mode d'arrêt, rien n'apparaît sur l'écran TV. Dans ce cas, mettre en marche le récepteur satellite, ou régler le téléviseur sur son mode TV, ou bien appuyer sur la touche **TV/VCR** de la télécommande pour régler le magnétochrome sur le mode vidéo.

Si vous disposez d'un décodeur ...

Raccorder le décodeur au connecteur AV2 (L-2) ENTREE/DECODEUR du magnéscope, puis raccorder le connecteur AV1 (L-1) ENTREE/SORTIE du magnéscope au connecteur du récepteur satellite. Puis raccorder le récepteur satellite à votre téléviseur.

REMARQUES:

- Régler "SELECTION L-2" sur "DECODEUR" (☞ p. 67).
- Vous ne pouvez pas utiliser la fonction d'enregistrement automatique d'émission satellite (☞ p. 38) à l'aide de cette connexion.
- Pour des détails, consulter le mode d'emploi de votre récepteur satellite et de votre décodeur.

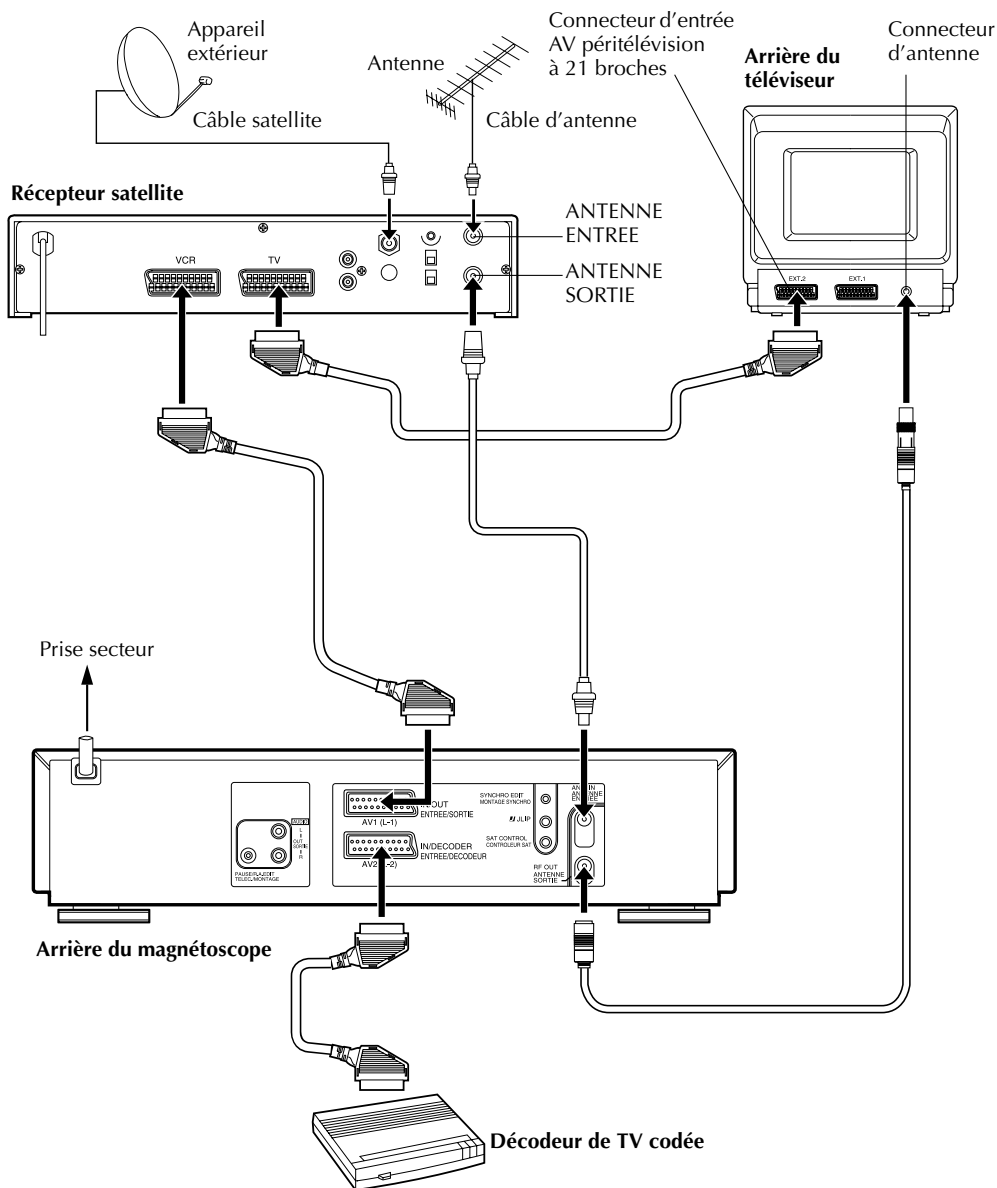

Réglage de mode

Mettre en marche le téléviseur et sélectionner le mode AV.

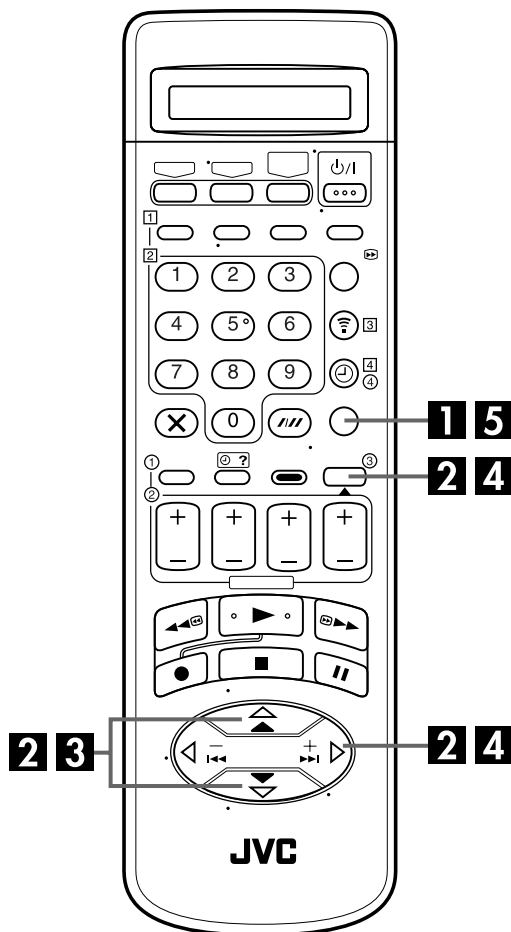

Vous pouvez changer les divers réglages de mode sur l'écran "AUTRES REGLAGES" en suivant la procédure décrite ci-après.

- Pour le réglage de chacun des modes, voir pages 65 à 67.

1 Accéder à l'écran "MENU PRINCIPAL".

Appuyer sur **MENU**.

2 Accéder à l'écran "AUTRES REGLAGES".

Appuyer sur Δ / ∇ pour déplacer la barre illuminée (curseur) sur "AUTRES REGLAGES", puis appuyer sur **OK** ou \triangleright .



3 Sélectionner le mode.

Appuyer sur Δ / ∇ pour déplacer la barre illuminée (curseur) sur l'option que vous désirez changer.

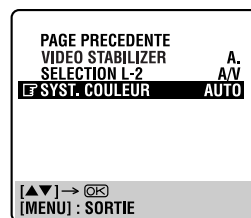
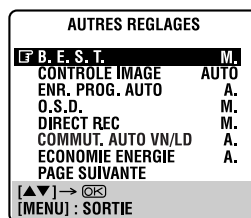

4 Sélectionner le réglage de mode.

Appuyer sur **OK** ou \triangleright .

5 Revenir à l'écran normal.

Appuyer sur **MENU**.

Indications du mode sur l'écran

- "A." : Arrêt
- "M." : Marche
- "AUTO" : Automatique

* Le réglage par défaut est indiqué en caractères gras dans le tableau ci-dessous.

<p>■ B.E.S.T. M. A.</p>	<p>Vous pouvez régler le système B.E.S.T. (Biconditional Equalised Signal Tracking) sur "M." ou "A." (☞ p. 29).</p>
<p>■ CONTROLE IMAGE AUTO: Offre les avantages d'une lecture améliorée à l'aide du système d'image B.E.S.T. COPIE: Minimise la détérioration de l'image pendant un montage (enregistrement et lecture). NET. -: Réduit la mauvaise qualité de l'image lors du visionnage de cassettes lues à outrance qui renferment beaucoup de bruit. NET. +: Offre une image plus claire et plus nette lors du visionnage d'images contenant de nombreuses surfaces plates de couleur uniforme comme les dessins animés.</p>	<p>Cette option vous aide à régler la qualité de l'image à la lecture selon vos préférences. Sélectionner en général "AUTO".</p> <p>REMARQUES:</p> <ul style="list-style-type: none"> ● Lorsque vous sélectionnez "COPIE", "NET. -" ou "NET. +", le mode sélectionné reste actif tant que vous ne modifiez pas votre sélection. ● Lorsque vous sélectionnez "COPIE" pour copier des cassettes, veiller à sélectionner "AUTO" une fois que vous avez fini de les copier. ● Lorsque "B.E.S.T." est sur "A.", "CONTROLE IMAGE" passe automatiquement d'"AUTO" à "NORM.".
<p>■ ENR. PROG. AUTO M. A.</p>	<p>Si cette fonction est réglée sur "M.", la minuterie est engagée automatiquement quand l'alimentation du magnéto-scope est coupée, et relâchée quand l'alimentation est remise.</p> <p>REMARQUE: <i>Par sécurité, quand "ENR. PROG. AUTO" est réglée sur "A.", toutes les autres fonctions du magnétoscope sont bloquées alors que le mode de minuterie est engagé. Pour sortir du mode de minuterie, appuyer sur ⊖.</i></p>
<p>■ O.S.D. M. A.</p>	<p>Lorsque cette fonction est réglée sur "M.", divers indicateurs de fonctionnement apparaissent sur l'écran TV.</p> <p>REMARQUES:</p> <ul style="list-style-type: none"> ● En utilisant votre magnétoscope comme lecteur source pour le montage, bien régler "O.S.D." sur "A." avant de lancer le montage. ● Pendant la lecture, les indicateurs de mode de fonctionnement peuvent être perturbés en fonction de la bande utilisée.

* Le réglage par défaut est indiqué en caractères gras dans le tableau ci-dessous.

<p>■ DIRECT REC M. A.</p>	<p>Lorsque cette fonction est réglée sur "M.", vous pouvez facilement commencer l'enregistrement du programme que vous regardez sur le téléviseur. Appuyer sur ● et maintenir pressé en appuyant sur ► de la télécommande, ou appuyer sur ● sur le magnétoscope.</p> <p>REMARQUES:</p> <ul style="list-style-type: none"> • Lorsque vous utilisez la fonction Direct Rec, s'assurer d'utiliser un téléviseur doté de T-V LINK, etc., et raccorder un câble péritélévision à 21 broches entièrement câblé entre le magnétoscope et le téléviseur (☞ p. 12). • Si "DIRECT REC" est réglé sur "A.", la touche ● fonctionne de la façon décrite dans "Enregistrement simple" (☞ p. 24). • Durant Direct Rec, "--" apparaît sur le panneau d'affichage avant. • Si vous enregistrez un programme en utilisant Direct Rec, le nom de station pour Video Navigation n'est pas inscrit. "----" s'affiche pour le nom de station. • La fonction de Reprise (☞ p. 26) ne peut être utilisée pendant Direct Rec. 						
<p>■ COMMUT. AUTO VN/LD M. A.</p>	<p>Lorsque cette fonction est réglée sur "M.", le magnétoscope passe automatiquement en mode LD pour permettre l'enregistrement complet s'il n'y a pas assez de bande pour enregistrer tout le programme lorsque l'enregistrement par minuterie est en mode VN.</p> <p>Par exemple . . . Enregistrement d'un programme d'une durée de 210 minutes sur une cassette de 180 minutes.</p> <table border="1" data-bbox="360 768 949 852"> <tr> <td style="text-align: center;">Environ 150 minutes</td> <td style="text-align: center;">Environ 60 minutes</td> </tr> <tr> <td style="text-align: center;">Mode VN</td> <td style="text-align: center;">Mode LD</td> </tr> <tr> <td colspan="2" style="text-align: center;">Total 210 minutes</td> </tr> </table> <p>S'assurer d'avoir réglé cette fonction sur "M." avant que l'enregistrement par minuterie commence.</p> <p>REMARQUES:</p> <ul style="list-style-type: none"> • Si vous avez programmé le magnétoscope pour enregistrer par minuterie 2 programmes ou davantage, le second programme et les suivants peuvent ne pas rentrer sur la bande si vous réglez "COMMUT. AUTO VN/LD" sur "M.". Dans ce cas, s'assurer que le mode n'est pas engagé, puis régler manuellement la vitesse d'enregistrement pendant la programmation de la minuterie. • Pour assurer que l'enregistrement rentre sur la bande, cette fonction peut laisser une petite section non enregistrée à la fin de la bande. • Il peut y avoir des parasites au point sur la bande où le magnétoscope commute du mode VN en mode LD. • La fonction de commutation automatique VN/LD n'est pas disponible pendant l'enregistrement immédiat, et la fonction ne marchera pas correctement avec des bandes plus longues que des E-180 ainsi qu'avec certaines bandes de longueurs plus courtes. • Si vous effectuez l'enregistrement par minuterie avec à la fois PDC et la commutation automatique VN/LD activés, et que le programme est prolongé au-delà de sa longueur originale prévue, il peut y avoir des cas où le programme ne peut pas être enregistré dans son intégralité. 	Environ 150 minutes	Environ 60 minutes	Mode VN	Mode LD	Total 210 minutes	
Environ 150 minutes	Environ 60 minutes						
Mode VN	Mode LD						
Total 210 minutes							
<p>■ ECONOMIE ENERGIE M. A.</p>	<p>Lorsque cette fonction est réglée sur "M.", vous pouvez réduire la consommation d'énergie lorsque l'alimentation du magnétoscope est coupée.</p> <p>REMARQUES:</p> <ul style="list-style-type: none"> • En mode d'économie d'énergie ... <ul style="list-style-type: none"> ... le panneau d'affichage avant est éteint. ... la fonction Juste à l'heure (☞ p. 74) ne fonctionne pas. ... l'image peut être distordue temporairement lorsque vous mettez ou coupez l'alimentation du magnétoscope. • Le mode d'économie d'énergie ne fonctionne pas quand ... <ul style="list-style-type: none"> ... le magnétoscope est dans le mode de minuterie. ... l'alimentation du magnétoscope est coupée après l'enregistrement par minuterie ou l'enregistrement immédiat. ... le mode d'enregistrement automatique d'émission satellite est engagé (☞ p. 38). ... "SELECTION L-2" est réglé sur "DECODEUR" ou "SAT" (☞ p. 67). 						

* Le réglage par défaut est indiqué en caractères gras dans le tableau ci-dessous.

<p>■ VIDEO STABILIZER M. A.</p>	<p>Lorsque cette fonction est réglée sur "M.", vous pouvez éliminer automatiquement le tremblement vertical de l'image lors de la lecture d'enregistrements instables effectués sur un autre magnétoscope.</p> <p>REMARQUES:</p> <ul style="list-style-type: none"> • Après avoir terminé la lecture de la cassette, s'assurer de régler cette fonction sur "A." • Quel que soit son réglage, cette fonction n'a aucun effet pendant l'enregistrement et pendant la lecture à effets spéciaux. • L'affichage sur écran peut vibrer verticalement lorsque cette fonction est réglée sur "M." • Pour regarder des enregistrements avec sous-titres encadrés, régler cette fonction sur "A." • Les fonctions Video Stabilizer et Digital TBC/NR ne peuvent pas être utilisées en même temps. Si Digital TBC/NR est activé alors que "VIDEO STABILIZER" est réglé sur "M.", la fonction Video Stabilizer se commute automatiquement sur "A."
<p>■ SELECTION L-2 A/V: Pour utiliser ce magnétoscope comme enregistreur avec le lecteur raccordé au connecteur AV2 (L-2) ENTREE/DECODEUR, ou pour utiliser un récepteur satellite externe raccordé au connecteur AV2 (L-2) ENTREE/DECODEUR. DECODEUR: Pour utiliser un décodeur raccordé au connecteur AV2 (L-2) ENTREE/DECODEUR. SAT: Pour regarder une émission retransmise par satellite sur le téléviseur pendant que le magnétoscope est éteint. (☞ p. 62)</p>	<p>Régler cette fonction sur le mode approprié en fonction du type d'appareil raccordé à la prise AV2 (L-2) ENTREE/DECODEUR du panneau arrière de ce magnétoscope.</p> <p>REMARQUES:</p> <ul style="list-style-type: none"> • Si vous avez raccordé un décodeur ou un récepteur satellite au connecteur AV2 (L-2) ENTREE/DECODEUR, bien régler "SELECTION L-2" sur "DECODEUR" ou "SAT" après le montage. • Si vous ne raccordez pas de décodeur ni récepteur satellite au connecteur AV2 (L-2) ENTREE/DECODEUR, laisser "SELECTION L-2" réglé sur "A/V". • Le réglage par défaut est "A/V"; si le soutien mémoire du magnétoscope fait défaut à cause d'une coupure de courant ou parce que le secteur a été retiré du magnétoscope, "A/V" sera sélectionné automatiquement quand l'alimentation est refournie au magnétoscope. Si vous utilisez un décodeur ou un récepteur satellite, s'assurer de remettre "SELECTION L-2" sur "DECODEUR" ou "SAT". • Lorsque "SELECTION L-2" est réglé sur "SAT", "SAT" apparaît sur l'écran TV ou le panneau d'affichage avant plutôt que "L-2".
<p>■ SYST. COULEUR AUTO: Régler normalement sur ce mode. Le système couleur approprié sera sélectionné automatiquement en fonction des signaux de lecture ou d'enregistrement. Si le mode "AUTO" ne fonctionne pas correctement, régler le mode manuel suivant. NTSC→PAL: Pour lire une bande NTSC. PAL: Pour enregistrer des signaux PAL, ou lire une bande PAL. MESECAM: Pour enregistrer des signaux SECAM ou MESECAM comme MESECAM, ou lire une bande MESECAM. SECAM: Pour enregistrer des signaux SECAM, ou lire une bande SECAM. N/B: Pour enregistrer des programmes en noir et blanc, ou lire une bande en noir et blanc (même les bandes avec des signaux couleur seront lues en noir et blanc).</p>	<p>Il y a trois systèmes de télévision couleur différents qui sont PAL, SECAM et NTSC. De plus, MESECAM est la désignation pour des bandes avec des signaux SECAM qui ont été enregistrés sur un magnétoscope PAL compatible MESECAM. Vous pouvez lire des bandes PAL, SECAM, NTSC et MESECAM, ou enregistrer des signaux PAL et SECAM sur ce magnétoscope. Sélectionner le système couleur approprié.</p> <p>REMARQUES:</p> <ul style="list-style-type: none"> • Le mode "NTSC→PAL" ne peut être sélectionné qu'en lecture. <p>Sur la lecture NTSC</p> <ul style="list-style-type: none"> • Certains téléviseurs rétrécissent l'image verticalement et placent des barres noires en haut et en bas de l'écran TV. Ce n'est pas un mauvais fonctionnement de la part du magnétoscope ni du téléviseur. • L'image peut rouler verticalement. Ce qui peut être corrigé en utilisant la commande de stabilité verticale sur le téléviseur. (Si le téléviseur ne dispose pas de cette commande, la correction n'est pas possible.) • Les valeurs du compteur et de durée de bande restante seront incorrectes. • Pendant la recherche, l'arrêt sur image ou la lecture image par image, l'image peut être distordue, et il peut y avoir une perte de couleur. • En fonction du type de téléviseur, le haut et le bas des affichages surimprimés peuvent être coupés pendant la lecture NTSC.

Réglage du tuner

Mettre en marche le téléviseur et sélectionner le mode AV.

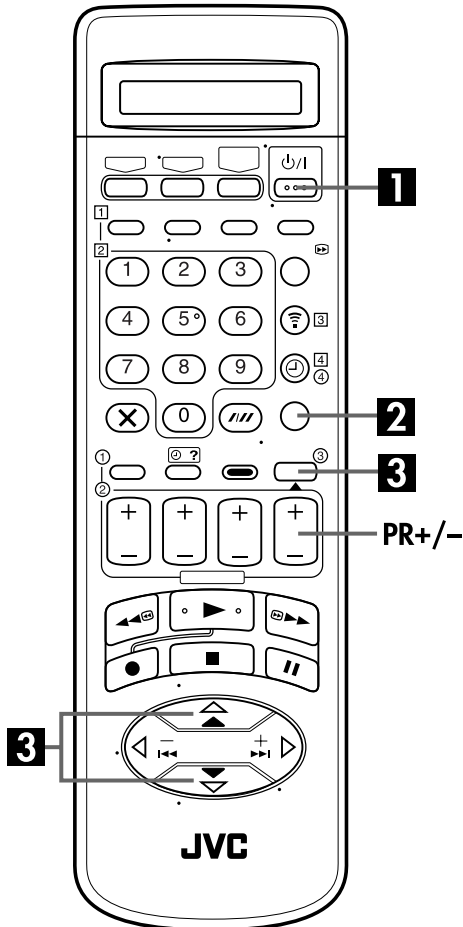

IMPORTANT

Effectuer les étapes suivantes uniquement si —
— le réglage automatique des canaux n'a pas été effectué correctement par le réglage automatique ou le téléchargement pré-réglé (☞ p. 14, 15).
— vous avez déménagé dans une zone différente ou une nouvelle station commence à émettre dans votre région.

Votre magnétoSCOPE a besoin de mémoriser toutes les stations pour enregistrer des programmes TV. Le réglage automatique des canaux affecte automatiquement toutes les stations reçues dans votre région pour les rappeler avec les touches **PR** sans passer par des canaux vacants.

Réglage automatique des canaux

1 Mettre en marche le magnétoSCOPE.

Appuyer sur ϕ/I .

2 Accéder à l'écran "MENU PRINCIPAL".

Appuyer sur **MENU**.

3 Effectuer le réglage automatique des canaux.

Appuyer sur Δ/∇ pour déplacer la barre illuminée (curseur) sur "REGL. AUTO. DES CANAUX", puis appuyer sur **OK** deux fois.



- Si vous avez raccordé le magnétoSCOPE et un téléviseur offrant T-V Link, etc., le magnétoSCOPE exécute automatiquement le téléchargement pré-réglé et l'écran T-V LINK apparaît. (☞ p. 15).

- L'écran de réglage automatique apparaît et reste affiché alors que le magnétoSCOPE fait la recherche des stations recevables.

Comme le réglage automatique des chaînes progresse, la marque "■" sur l'écran TV se déplace de la gauche vers la droite. Attendre jusqu'à l'apparition de l'écran TV montré dans l'étape 4.

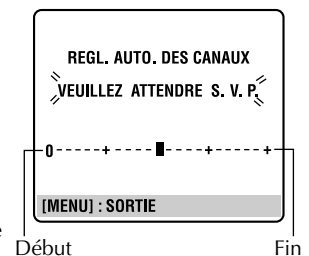

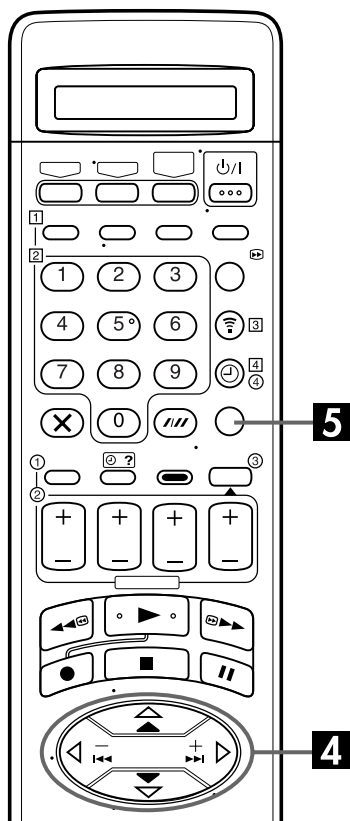

IMPORTANT

- En fonction des conditions de réception, les noms de station peuvent ne pas être mémorisés correctement, et le réglage automatique des numéros guides peut ne pas fonctionner correctement. Si les numéros guides ne sont pas réglés correctement, lorsque vous enregistrez par minuterie un programme TV avec le système SHOWVIEW, le magnétoscope enregistrera le programme TV d'une autre chaîne. En programmant la minuterie en mode système SHOWVIEW, bien vérifier que la chaîne désirée est correctement sélectionnée (☞ p. 30, "Enregistrement programmé avec le système SHOWVIEW").
- Votre magnétoscope mémorise toutes les stations détectées même si les conditions de réception sont médiocres. Vous pouvez effacer ces stations si la qualité de réception est inacceptable (☞ p. 71, "Éliminer une chaîne").

REMARQUES:

- L'accord fin est effectué automatiquement pendant le réglage automatique des canaux. Si vous voulez l'effectuer manuellement, se reporter à la page 72.
- Si vous effectuez le réglage automatique des canaux quand le câble d'antenne n'est pas raccordé correctement, "RECHERCHE TERMINEE - PAS DE SIGNAL-" apparaît sur l'écran TV à l'étape 4. Si ceci arrive, vérifier le raccordement de l'antenne et appuyer sur **OK**; le réglage automatique des canaux est effectué de nouveau.

4 Visionner l'écran de confirmation.

Après l'affichage de "RECHERCHE TERMINEE" sur l'écran TV pendant 5 secondes environ, un écran de confirmation ressemblant à celui sur la droite apparaît. Les stations que votre magnétoscope a localisées apparaissent sur un écran de confirmation — N° de chaîne (PR), canaux (CH)* et noms de station (N.TV – ☞ p. 73). L'écran sur fond bleu et le programme diffusé actuellement par la station clignotant apparaissent alternativement chacun pendant 8 secondes. Pour accéder à une autre chaîne, utiliser les touches $\Delta \nabla \triangle \triangleright$ de la télécommande.

PR	CH	N.TV	PR	CH	N.TV
01	F25	TF1	03	---	---
02	F22	FR2	09	---	---
03	F28	FR3	10	---	---
04	F06	---	11	---	---
05	F30	---	12	---	---
06	F33	---	13	---	---
07	---	---	14	---	---

[▲▼◀▶] : CLASSER
 → [X] : ANNULER
 [MENU] : SORTIE

* F: Réception hertzienne SECAM L

A: Réseau câblé SECAM L

C: Réseau câblé PAL ou SECAM B/G

Pas de marque: Réception hertzienne PAL ou SECAM B/G

- Les numéros guides seront également réglés automatiquement pendant le réglage automatique des canaux.

5 Revenir à l'écran normal.

Appuyer sur **MENU**.

- En utilisant l'écran de confirmation, vous pouvez sauter ou ajouter des N° de chaîne, entrer des noms de stations et effectuer d'autres opérations. Se reporter aux pages 70 à 72 pour les procédures.
- En fonction des conditions de réception, les stations peuvent ne pas être mises en mémoire dans l'ordre, et les noms de stations peuvent ne pas être mémorisés correctement.

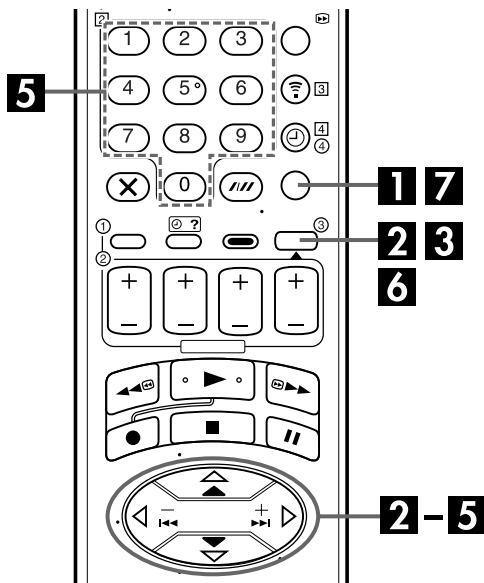

Réglage manuel des canaux

Mettre en mémoire les canaux qui n'ont pas été mémorisés pendant le réglage automatique (☞ p. 14), le téléchargement pré-réglé (☞ p. 15) ou le réglage automatique des canaux (☞ p. 68).

1 Accéder à l'écran "MENU PRINCIPAL".

Appuyer sur **MENU**.

2 Accéder à l'écran de confirmation.

Appuyer sur $\Delta \nabla$ pour déplacer la barre illuminée (curseur) sur "REGL. MANUEL CANAUX", puis appuyer sur **OK** ou \triangleright . L'écran de confirmation apparaît.

3 Sélectionner la position du canal.

Appuyer sur $\Delta \nabla \triangleleft \triangleright$ jusqu'à (Ex.) Pour mémoriser dans la ce qu'une position libre dans position 7.

laquelle vous voulez mémoriser une chaîne commence à clignoter, puis appuyer sur **OK**. L'écran de réglage manuel apparaît.

PR	CH	N.TV	PR	CH	N.TV
01	F25	TF1	08	---	---
02	F22	FR2	09	---	---
03	F28	FR3	10	---	---
04	F06	---	11	---	---
05	F30	---	12	---	---
06	F33	---	13	---	---
07	---	---	14	---	---

$\left[\Delta \nabla \right]$: CLASSER
 $\left[X \right]$: ANNULER
 $\left[\text{MENU} \right]$: SORTIE

L'écran sur fond bleu et le programme diffusé actuellement par la station sélectionnée apparaissent alternativement chacun pendant 8 secondes.

4 Sélectionner la gamme.

Appuyer sur $\Delta \nabla$ pour sélectionner la gamme, puis appuyer sur \triangleright . L'indication de gamme boucle comme suit: CF (Chaîne SECAM L normale) \rightarrow CA (Réseau câblé SECAM L) \rightarrow CH (Chaîne PAL ou SECAM B/G normale) \rightarrow CC (Réseau câblé PAL ou SECAM B/G).

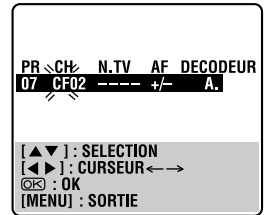

5 Entrer le canal.

Appuyer sur les **touches numériques** pour entrer le numéro de canal que vous voulez mémoriser.

- Entrer "0" avant tout entrée à un seul chiffre.
- Pour entrer le nom de station déposé (N.TV - ☞ p. 73), appuyer sur \triangleright jusqu'à ce que "----" (réglage N.TV) commence à clignoter, puis appuyer sur $\Delta \nabla$.
- Pour l'ajustement de l'accord fin, appuyer sur \triangleright jusqu'à ce que "+/_" commence à clignoter, puis appuyer sur $\Delta \nabla$. Pendant l'accord, "+" ou "-" apparaît.
- Pour mémoriser un canal dont les émissions sont codées, appuyer sur \triangleright jusqu'à ce que "A." (réglage du décodeur) clignote, puis appuyer sur $\Delta \nabla$ pour régler "DECODEUR" sur "M." ("A." est le réglage par défaut).
- Lorsque "SELECTION L-2" est réglé sur "A/V" ou "SAT", le réglage de "DECODEUR" ne peut pas être changé (☞ p. 67).

6 Entrer les nouvelles informations du canal.

Appuyer sur **OK**, et l'écran de confirmation apparaît.

- Répéter les étapes 3 - 6 le nombre de fois nécessaire.

7 Fermer l'écran de confirmation.

Appuyer sur **MENU**.

- Pour changer de positions, voir "Déplacer une chaîne" (☞ p. 71).
- Si vous voulez régler des noms de station autres que les noms déposés dans votre magnétoscope, voir "Nommer des chaînes (B)" (☞ p. 72).

ATTENTION

Les numéros guides ne sont pas réglés lorsque les canaux sont mis manuellement en mémoire. Si vous tentez de programmer par minuterie à l'aide du système SHOWVIEW dans ces conditions, l'écran "REGL. DES NUMEROS GUIDE" s'affiche; régler les numéros guides sur cet écran. (☞ p. 31, "ATTENTION — Réglage des numéros guides") Vous pouvez également effectuer l'opération décrite dans "Réglage des numéros guides" (☞ p. 76).

Éliminer une chaîne

Effectuer les étapes 1 et 2 de "Réglage manuel des canaux" à la page 70 pour avoir accès à l'écran de confirmation avant de continuer.

1 Sélectionner l'item.

Appuyer sur $\Delta \nabla \triangleleft \triangleright$ jusqu'à ce que le canal que vous voulez éliminer commence à clignoter.

2 Éliminer le canal.

Appuyer sur \times .

- L'item directement au-dessous de celui annulé monte d'une ligne.
- Répéter les étapes 1 et 2 le nombre de fois nécessaire.

3 Fermer l'écran de confirmation.

Appuyer sur MENU.

Déplacer une chaîne

Effectuer les étapes 1 et 2 de "Réglage manuel des canaux" à la page 70 pour avoir accès à l'écran de confirmation avant de continuer.

1 Sélectionner l'item.

Appuyer sur $\Delta \nabla \triangleleft \triangleright$ jusqu'à ce que l'item que vous voulez déplacer commence à clignoter. Puis appuyer sur OK et le nom de station (N.TV) et son numéro de canal (CH) commencent à clignoter.

2 Sélectionner un nouveau N° de chaîne.

Appuyer sur $\Delta \nabla \triangleleft \triangleright$ pour déplacer la station sur son nouveau N°, puis appuyer sur OK.

Exemple: Si vous voulez déplacer la chaîne en position 3 sur la position 1, les chaînes à l'origine en positions 1 et 2 se déplacent chacune d'une position vers le bas.

PR	CH	N.TV	PR	CH	N.TV
01	F25	TF1	08	----	----
02	F22	FR2	09	----	----
03	F28	FR3	10	----	----
04	F06	----	11	----	----
05	F30	----	12	----	----
06	F33	----	13	----	----
07	----	----	14	----	----

➔

PR	CH	N.TV	PR	CH	N.TV
01	F28	FR3	08	----	----
02	F25	TF1	09	----	----
03	F22	FR2	10	----	----
04	F06	----	11	----	----
05	F30	----	12	----	----
06	F33	----	13	----	----
07	----	----	14	----	----

- Répéter les étapes 1 et 2 le nombre de fois nécessaire.

3 Fermer l'écran de confirmation.

Appuyer sur MENU.

Recevoir une chaîne codée

1 Sélectionner le mode décodeur.

Régler "SELECTION L-2" sur "DECODEUR" (☞ p. 67).

2 Accéder à l'écran de confirmation.

Effectuer les étapes 1 et 2 de "Réglage manuel des canaux" à la page 70.

3 Sélectionner la position.

Appuyer sur $\Delta \nabla \triangleleft \triangleright$ pour sélectionner la chaîne diffusant des programmes codés, puis appuyer deux fois sur OK. L'écran de réglage manuel apparaît.

4 Changer le réglage décodeur.

Appuyer sur \triangleright jusqu'à ce que "A." (réglage du décodeur) commence à clignoter, et le régler sur "M." en appuyant sur $\Delta \nabla$.

5 Revenir à l'écran de confirmation.

Appuyer sur OK.

- Répéter les étapes 3 – 5 le nombre de fois nécessaire.

6 Fermer l'écran de confirmation.

Appuyer sur MENU.

Nommer des chaînes (A)

Régler des noms de stations qui sont déposés dans votre magnétoscope.

Effectuer les étapes 1 et 2 de "Réglage manuel des canaux" à la page 70 pour avoir accès à l'écran de confirmation avant de continuer.

1 Sélectionner l'item.

Appuyer sur $\Delta \nabla \triangleleft \triangleright$ jusqu'à ce que l'item que vous voulez commence à clignoter.

2 Accéder à l'écran de réglage manuel des canaux.

Appuyer sur **OK** deux fois. L'écran de réglage manuel apparaît.

3 Sélectionner une nouvelle chaîne.

Appuyer sur \triangleright jusqu'à ce que le nom de station (N.TV) commence à clignoter, puis appuyer sur $\Delta \nabla$ jusqu'à ce que le nom (N.TV) de la nouvelle chaîne que vous voulez mettre en mémoire commence à clignoter. Des noms de chaîne mémorisés (☞ p. 73) apparaissent quand vous appuyez sur $\Delta \nabla$.

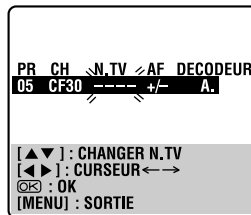

4 Commuter les chaînes.

Appuyer sur **OK**.

- L'écran de confirmation apparaît.
- Répéter les étapes 1 – 4 le nombre de fois nécessaire.

5 Fermer l'écran de confirmation.

Appuyer sur **MENU**.

Nommer des chaînes (B)

Régler des noms de stations autres que ceux qui sont déposés dans votre magnétoscope.

Effectuer les étapes 1 et 2 de "Réglage manuel des canaux" à la page 70 pour avoir accès à l'écran de confirmation et effectuer les étapes 1 et 2 de "Nommer des chaînes (A)" ci-haut avant de continuer.

1 Sélectionner les caractères du nom de chaîne.

Appuyer sur \triangleright jusqu'à ce que la première lettre du nom de station commence à clignoter.

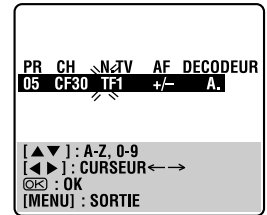

2 Entrer de nouveaux caractères.

Appuyer sur $\Delta \nabla$ pour sélectionner les caractères (A–Z, 0–9, –, *, +, _ (espace)) et arrêter quand le caractère désiré est indiqué, puis appuyer sur \triangleright pour valider. Entrer les caractères suivants de la même façon (maximum de 4). Après l'entrée de tous les caractères, appuyer sur **OK**.

- L'écran de confirmation apparaît.
- Si vous faites une erreur, appuyer sur \triangleleft jusqu'à ce que le caractère incorrect commence à clignoter. Puis entrer le caractère correct en appuyant sur $\Delta \nabla$.

3 Fermer l'écran de confirmation.

Appuyer sur **MENU**.

REMARQUE:

Les signes disponibles pour nommer la station (N.TV) sont: A–Z, 0–9, –, *, +, _ (espace) (4 au maximum).

Accord fin des canaux déjà en mémoire

Effectuer les étapes 1 et 2 de "Réglage manuel des canaux" à la page 70 pour avoir accès à l'écran de confirmation avant de continuer.

1 Sélectionner le canal à accorder finement.

Appuyer sur $\Delta \nabla \triangleleft \triangleright$ jusqu'à ce que le canal que vous voulez accorder commence à clignoter.

2 Accéder à l'écran de réglage manuel des canaux.

Appuyer sur **OK** deux fois. L'écran de réglage manuel apparaît.

3 Effectuer l'accord.

Appuyer sur \triangleright jusqu'à ce que "+/-" commence à clignoter, puis appuyer sur $\Delta \nabla$ jusqu'à ce que l'image soit la plus nette possible. Puis appuyer sur **OK**.

- L'écran de confirmation apparaît.
- Répéter les étapes 1 – 3 le nombre de fois nécessaire.

4 Fermer l'écran de confirmation.

Appuyer sur **MENU**.

Liste de stations TV et identification

N.TV*	NOM DE STATION
1000	TV1000
3SAT	3SAT
ADLT	ADULT
ANT3	ANTENA3
ARD	ARD
ARTE	ARTE
B1	BERLIN1
BBC	BBC GROUP
BBC1	BBC1
BBC2	BBC2
BR3	BAYERN3
C+	CANAL PLUS
C1	PORTUGUSES
CAN5	CANALES
CANV	KETNET CANVAS
CH4	CHANNEL4
CH5	CHANNEL5
CHLD	CHILD
CINE	CINEMA
CLUB	TELECLUB
CMT	CMT
CNN	CNN
CSUR	ANDALUCIA
DISC	DISCOVERY
DR	DR TV
DR2	DR2
DRS	DRS
DSF	DSF
ETB1	ETB1
ETB2	ETB2
EURO	EURONEWS
EUSP	EUROSPORTS
FEMM	FEMMAN
FILM	FILM
FNET	FILMNET
FR2	France2
FR3	France3
GALA	GALAVISION
HR3	HESSEN3
INFO	INFO-KANAL
ITA1	ITALIA1
ITA7	ITALIA7
ITV	ITV
JSTV	JSTV
KA2	KA2
KAB1	KABEL1
KAN2	KANAL2
LOCA	LOCAL
M6	M6
MBC	MBR
MCM	MCM
MDR	MDR
MOVE	MOVIE
MTV	MTV
MTV3	MTV3
N3	NORD3
N-TV	N-TV
NBC	NBC SUPER
NDR3	NDR3
NED1	NED1
NED2	NED2
NED3	NED3
NEWS	
NICK	NICKELODEON
NRK	NRK
NRK2	NRK2
ODE	ODEON
ORF1	ORF1
ORF2	ORF2

N.TV*	NOM DE STATION
ORF3	ORF3
OWL3	OWL3
PREM	PREMIERE
PRO7	PRO7
RAI1	RAI1
RAI2	RAI2
RAI3	RAI3
RET4	RETE4
21	TELE21
RTBF	RTBF1 ou 2
RTL	RTL
RTL2	RTL2
RTL4	RTL4
RTL5	RTL5
RTP	RTP
S4	SCHWEIZ4
SAT1	SAT1
SBS	SBS
SF1	SF1
SF2	SF2
SHOW	SHOW
SIC	SOCIEDADE
SKY	SKY CHANNEL
SKYN	SKY NEWS
SPRT	SPORT
SRTL	SUPER RTL
STAR	STAR-TV
SVT1	SVT1
SVT2	SVT2
SWR	SUEDWEST3
TCC	TCC
TELE	TELE
TEL5	TELE5
TF1	TF1
TM3	TM3
TMC	TELEMONTECARLO
TNT	TNT INT
TRT	TRT INT
TSI	TSI
TSR	TSR
TV1	BRTN TV1
TV2	TV2
TV3	TV3
TV4	TV4
TV5	TV5
TV6	TV6
TVE1	TVE1
TVE2	TVE2
TVG	TV GALICIA
TVI	TV INDEPENDENT
TVN	TV NORGE
VCR	VIDEO
VERO	VERONICA
VH-1	VH-1
VIVA	VIVA
VIV2	VIVA2
VMTV	VIDEO MUSIC
VOX	VOX
VT4	VT4
VTM	VTM
WDR1	West1
WDR3	West3
YLE1	YLE1
YLE2	YLE2
ZDF	ZDF
ZTV	ZTV

* L'abréviation "N.TV" est ce qui est montré sur l'écran à la place du nom de station. L'abréviation "N.TV" est indiquée sur l'écran de confirmation et est affichée sur l'écran TV lorsque la chaîne est changée.

Réglage de l'horloge

Mettre en marche le téléviseur et sélectionner le mode AV.

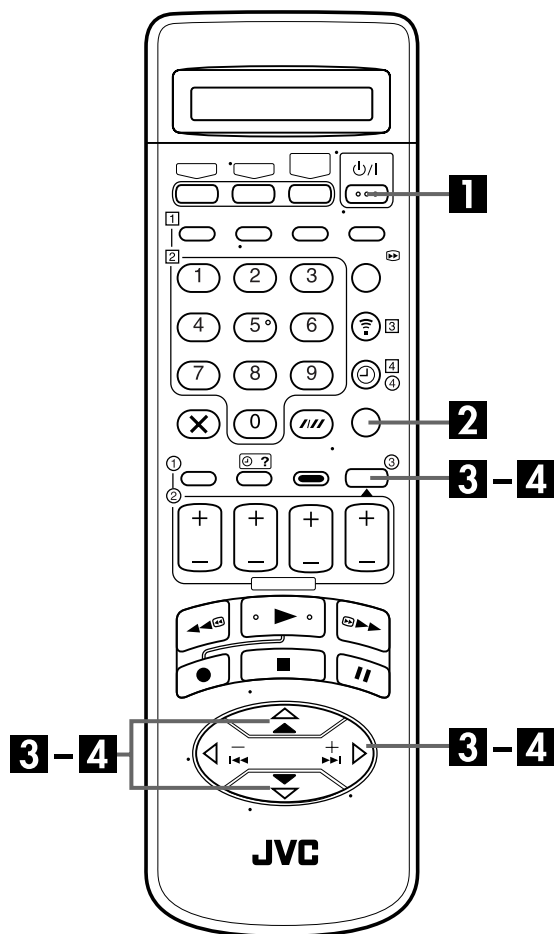

IMPORTANT

Si vous avez effectué le réglage automatique (☞ p. 14), le téléchargement pré-réglé (☞ p. 15) ou le réglage automatique des canaux (☞ p. 68) sans même avoir réglé l'horloge précédemment, l'horloge incorporée du magnétoscope est également réglée automatiquement. Effectuer les étapes suivantes uniquement si —

— le réglage automatique de l'horloge n'a pas été effectué correctement par le réglage automatique, le téléchargement pré-réglé ou le réglage automatique des canaux.

OU

— le soutien mémoire du magnétoscope a été épuisé.

OU

— vous voulez changer le réglage Juste à l'heure (☞ "Juste à l'heure (HEURE AUTO)" dans la colonne de gauche).

1 Mettre en marche le magnétoscope.

Appuyer sur ⏻.

2 Accéder à l'écran "MENU PRINCIPAL".

Appuyer sur MENU.

3 Accéder à l'écran de "REGLAGES INITIAUX".

Appuyer sur \triangle / ∇ pour déplacer la barre illuminée (curseur) sur "REGLAGES INITIAUX", puis appuyer sur OK ou \triangleright .

4 Accéder à l'écran "REGLAGE DE L'HEURE".

Appuyer sur \triangle / ∇ pour déplacer la barre illuminée (curseur) sur "REGLAGE DE L'HEURE", puis appuyer sur OK ou \triangleright . L'écran de réglage de l'horloge apparaît.

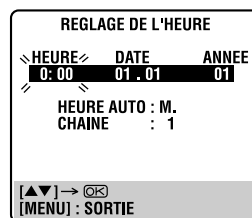
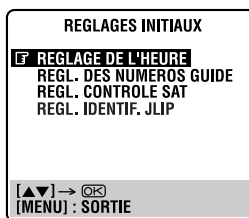

Juste à l'heure (HEURE AUTO)

La fonction Juste à l'heure offre un maintien précis de l'heure par des réglages automatiques à des intervalles réguliers, en lisant les données d'un signal PDC.

L'option Juste à l'heure peut être réglée sur "M." ou "A." sur les écrans de réglage de l'horloge (le réglage par défaut est "M."). Appuyer sur OK jusqu'à ce que le réglage HEURE AUTO commence à clignoter, puis appuyer sur \triangle / ∇ pour changer le réglage.

IMPORTANT: Si vous coupez la fonction Juste à l'heure, la précision de l'horloge incorporée de votre magnétoscope peut être réduite, ce qui pourrait affecter défavorablement l'enregistrement par minuterie. Nous vous recommandons de laisser la fonction Juste à l'heure en marche. Toutefois si les données de réglage de l'horloge d'un signal PDC sont incorrectes, nous vous conseillons de laisser Juste à l'heure réglée sur "A."

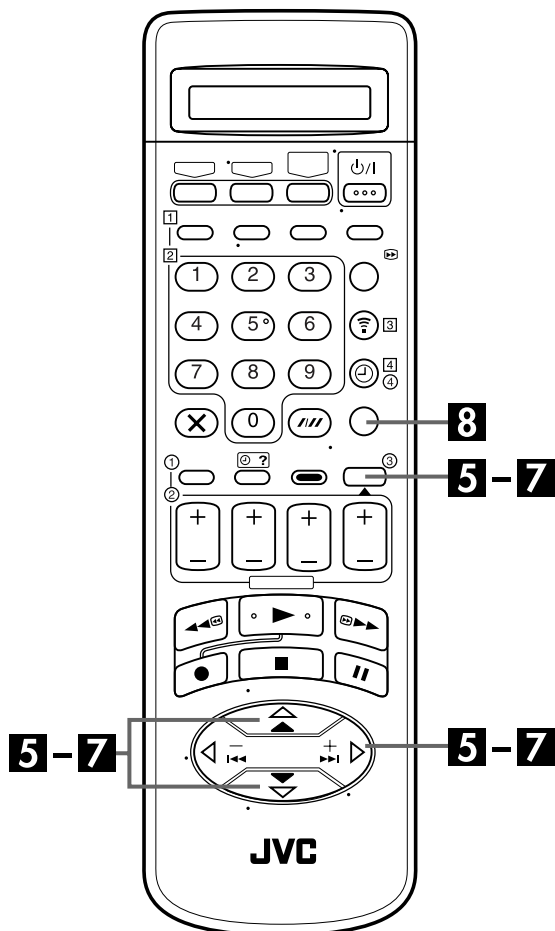

5 Régler la date et l'heure.

Appuyer sur $\Delta\nabla$ pour régler l'heure, puis appuyer sur **OK** ou \triangleright . L'affichage de "DATE" commence à clignoter. Répéter la procédure pour régler la date et l'année.

- Lorsque vous réglez l'heure, maintenir pressé $\Delta\nabla$ pour changer l'heure par pas de 30 minutes.
- Lorsque vous réglez la date, maintenir pressé $\Delta\nabla$ pour changer la date par pas de 15 jours.

6 Régler Juste à l'heure.

Le réglage par défaut est "M.". Le régler comme voulu en appuyant sur $\Delta\nabla$, puis appuyer sur **OK** ou \triangleright .

- Pour la fonction Juste à l'heure, voir "Juste à l'heure (HEURE AUTO)" à la page 74.
- Si vous réglez sur "A.", vous pouvez ignorer l'étape suivante.

7 Sélectionner la chaîne délivrant les données de l'horloge.

Le magnéscope est préréglé pour recevoir les données de réglage et d'ajustement de l'horloge à partir d'une chaîne 1.

Appuyer sur $\Delta\nabla$ pour faire apparaître le numéro représentant la station diffusant des données de réglage de l'horloge (TF1, FR2, etc.), puis appuyer sur **OK** ou \triangleright .

8 Lancer le fonctionnement de l'horloge.

Appuyer sur **MENU**.

REMARQUES:

- Juste à l'heure (réglé sur "M.") permet l'ajustement de l'horloge incorporée du magnéscope toutes les heures, sauf pour 23 heures, minuit, 1 heure et 2 heures.
- Juste à l'heure n'a pas d'effet quand ...
 - ... l'alimentation du magnéscope est en marche.
 - ... le magnéscope est dans le mode d'attente de minuterie.
 - ... une différence de plus de 3 minutes existe entre l'heure de l'horloge incorporée et l'heure actuelle.
 - ... le magnéscope est dans le mode d'enregistrement automatique d'émission satellite (☞ p. 38).
 - ... le magnéscope est dans le mode d'économie d'énergie (☞ p. 66).
 - ... "SELECTION L-2" est réglé sur "SAT" (☞ p. 67).
- Si Juste à l'heure est réglée sur "M.", l'horloge du magnéscope est ajustée automatiquement au début et à la fin de l'heure d'été.
- La fonction Juste à l'heure peut ne pas fonctionner correctement en fonction des conditions de réception.

Réglage du système SHOWVIEW®

IMPORTANT

Normalement, le réglage automatique (☞ p. 14), le téléchargement pré-réglé (☞ p. 15) ou le réglage automatique des canaux (☞ p. 68) règle automatiquement les numéros guides. Vous n'avez besoin de régler manuellement les numéros guides que dans les cas suivants.

- Lorsque, lors de l'enregistrement par minuterie avec le système SHOWVIEW, la position de chaîne, sur laquelle la station que vous voulez enregistrer est reçue sur votre magnétoscope, n'est pas sélectionnée, **OU** lorsque vous ajoutez une chaîne après avoir effectué le réglage automatique, le téléchargement pré-réglé ou le réglage automatique des canaux, — Réglez le numéro guide pour cette station manuellement.
- Lorsque vous voulez enregistrer par minuterie une chaîne satellite avec le système SHOWVIEW, — Réglez les numéros guides pour toutes les diffusions satellites reçues sur votre récepteur satellite.

Mettre en marche le téléviseur et sélectionner le mode AV.

Réglage des numéros guides

1 Accéder à l'écran "MENU PRINCIPAL".

Appuyer sur MENU.

2 Accéder à l'écran de "REGLAGES INITIAUX".

Appuyer sur $\Delta\nabla$ pour déplacer la barre illuminée (curseur) sur "REGLAGES INITIAUX", puis appuyer sur OK ou \triangleright .

3 Accéder à l'écran "REGL. DES NUMEROS GUIDE".

Appuyer sur $\Delta\nabla$ pour déplacer la barre illuminée (curseur) sur "REGL. DES NUMEROS GUIDE", puis appuyer sur OK ou \triangleright .

4 Entrer le numéro guide.

Appuyer sur $\Delta\nabla$ pour entrer le numéro guide pour la station désirée comme montré dans le guide TV. Puis appuyer sur OK ou \triangleright .

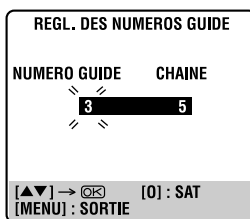

(Exemple) Pour entrer le numéro guide 3 pour France3.

5 Entrer le numéro de la chaîne.

Appuyer sur la **touche numérique "0"** pour sélectionner "CHAINE" ou "SAT". Puis, appuyer sur $\Delta\nabla$ pour entrer le numéro de la chaîne du magnétoscope sur lequel la diffusion du numéro guide est reçue par le magnétoscope ou le récepteur satellite. Puis appuyer sur OK ou \triangleright .

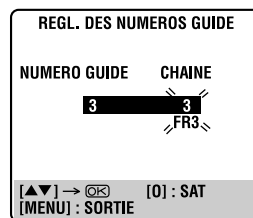

(Exemple) Si France3 est reçu sur la chaîne 3.

- Pour enregistrer par minuterie une émission satellite avec le système SHOWVIEW, vous devez installer le contrôleur satellite fourni et effectuer la procédure décrite dans "Installation du récepteur et du contrôleur satellite" (☞ p. 17).
- Répéter les étapes 4 et 5 le nombre de fois nécessaire.

6 Revenir à l'écran normal.

Appuyer sur MENU.

Numéros guides

Les numéros guides (NUMERO GUIDE) se réfèrent aux numéros des stations TV affectés, selon la région de diffusion, pour l'enregistrement par minuterie du système SHOWVIEW. Les numéros guides sont indiqués dans la plupart des guides TV.

Avant de faire appel à un dépanneur pour un problème, utilisez ce tableau et regardez si vous ne pouvez pas réparer le trouble par vous-même. Des petits problèmes sont souvent faciles à corriger, ce qui vous épargne la peine d'avoir à envoyer votre magnétoscope en réparation.

ALIMENTATION

SYMPTÔME	CAUSE POSSIBLE	ACTION CORRECTIVE
1. L'alimentation ne vient pas.	• Le cordon d'alimentation est débranché.	Brancher le cordon d'alimentation.
2. L'horloge fonctionne, mais l'alimentation du magnétoscope ne vient pas.	• "⊖" est affiché sur le panneau d'affichage avant avec "ENR. PROG. AUTO" réglée sur "A.".	Appuyer sur la touche ⊖ pour éteindre l'indicateur "⊖".
3. La télécommande ne fonctionne pas.	• Les piles sont usées.	Remplacer les piles usées par des nouvelles.

TRANSPORT DE BANDE

SYMPTÔME	CAUSE POSSIBLE	ACTION CORRECTIVE
1. La bande ne défile pas pendant l'enregistrement.	• "⏏" est affiché sur le panneau d'affichage avant.	Appuyer sur ► pour éteindre l'indicateur "⏏".
2. La bande n'est pas rembobinée ou ne défile pas en avance rapide.	• La bande est déjà complètement rembobinée sur une bobine ou l'autre.	Vérifier la cassette.

LECTURE

SYMPTÔME	CAUSE POSSIBLE	ACTION CORRECTIVE
1. L'image de lecture n'apparaît pas quand la bande défile.	• Le téléviseur n'est pas réglé sur le mode AV.	Régler le téléviseur sur son mode AV.
2. Des parasites apparaissent pendant la recherche visuelle.	• C'est normal.	
3. Des parasites apparaissent pendant la lecture normale.	• Le mode d'alignement automatique est engagé.	Essayer en mode d'alignement manuel. (☞ p. 23)
4. Des parasites apparaissent pendant la lecture au ralenti.	• Le mode d'alignement automatique est engagé.	Essayer en mode d'alignement manuel (☞ p. 23).
5. Des parasites apparaissent en arrêt sur image.		Appuyer sur PR – ou + plusieurs fois pour faire sortir les barres parasites de l'écran.
6. L'image de lecture est floue ou interrompue tandis que les émissions TV sont nettes ou le message "UTILISEZ LA CASSETTE DE NETTOYAGE JVC." apparaît sur l'écran.	• Les têtes vidéo peuvent être sales.	Utiliser une cassette de nettoyage "sèche" EL3 ou consulter son revendeur JVC.
7. Des coupures sont perceptibles sur la piste son Hi-Fi.	• Le mode d'alignement automatique est engagé.	Essayer en mode d'alignement manuel (☞ p. 23) ou appuyer AUDIO pour régler la piste son sur "NORM" (☞ p. 23).

ENREGISTREMENT

SYMPTÔME	CAUSE POSSIBLE	ACTION CORRECTIVE
1. L'enregistrement ne démarre pas.	<ul style="list-style-type: none"> Il n'y a pas de cassette chargée ou la cassette chargée a sa languette de sécurité d'enregistrement retirée. 	Introduire une cassette ou couvrir l'emplacement de la languette de sécurité avec de la bande adhésive.
2. Les émissions TV ne peuvent pas être enregistrées.	<ul style="list-style-type: none"> "L-1", "L-2", "F-1" ou "SAT" a été sélectionné comme mode d'entrée. 	Régler le magnétoscope sur le canal approprié.
3. Le montage bande sur bande n'est pas possible.	<ul style="list-style-type: none"> La source (autre magnétoscope, caméscope) n'est pas raccordée correctement. L'alimentation sur un ou plusieurs appareils n'a pas été mise sur marche. Le mode d'entrée n'a pas été réglé correctement. 	<p>Confirmer que la source est raccordée correctement.</p> <p>Bien mettre sur marche l'alimentation de tous les appareils.</p> <p>Régler le mode d'entrée sur "L-1", "L-2" ou "F-1".</p>
4. L'enregistrement de caméscope n'est pas possible.	<ul style="list-style-type: none"> Le caméscope n'est pas raccordé correctement. Le mode d'entrée n'a pas été réglé correctement. 	<p>Confirmer que le caméscope est raccordé correctement.</p> <p>Régler le mode d'entrée sur "L-1", "L-2" ou "F-1".</p>
5. "⏏" sur le panneau d'affichage avant ne s'arrête pas de clignoter.	<ul style="list-style-type: none"> La fin de la bande a été atteinte pendant l'enregistrement. 	Le programme peut ne pas avoir été enregistré dans son intégralité. La prochaine fois, s'assurer d'avoir assez de durée sur la bande pour enregistrer le programme en entier.

ENREGISTREMENT PAR MINUTERIE

SYMPTÔME	CAUSE POSSIBLE	ACTION CORRECTIVE
1. L'enregistrement par minuterie ne fonctionne pas.	<ul style="list-style-type: none"> L'horloge et/ou la minuterie n'a pas été réglée correctement. La minuterie n'est pas engagée. 	<p>Effectuer de nouveau les réglages de l'horloge et/ou de la minuterie.</p> <p>Appuyer sur ⊕ et s'assurer que "⊕" apparaît sur le panneau d'affichage avant.</p>
2. La programmation de la minuterie ne fonctionne pas.	<ul style="list-style-type: none"> L'enregistrement par minuterie est en cours. 	La programmation de la minuterie ne peut pas être effectuée lorsque l'enregistrement par minuterie est en cours. Attendre sa fin.
3. "⊕" et "⏏" sur le panneau d'affichage avant ne s'arrêtent pas de clignoter.	<ul style="list-style-type: none"> La minuterie est engagée, mais il n'y a pas de cassette chargée. La cassette chargée a sa languette de sécurité d'enregistrement retirée. La fin de la bande a été atteinte pendant l'enregistrement par minuterie. 	<p>Charger une cassette avec sa languette de sécurité d'enregistrement intacte, ou avec l'emplacement couvert par de la bande adhésive.</p> <p>Retirer la cassette et couvrir l'emplacement avec de la bande adhésive, ou la remplacer par une cassette sur laquelle la languette de sécurité est intacte.</p> <p>Le programme peut ne pas avoir été enregistré dans son intégralité. La prochaine fois, s'assurer d'avoir assez de durée sur la bande pour enregistrer le programme en entier.</p>
4. "⊕" clignote pendant 10 secondes et le mode de minuterie est relâché.	<ul style="list-style-type: none"> ⊕ a été pressé alors qu'il n'y a pas de programmes en mémoire, ou les informations de programmation d'enregistrement par minuterie n'ont pas été programmées correctement. 	Vérifier les données programmées et reprogrammer si nécessaire, puis appuyer à nouveau sur ⊕.
5. Le système SHOWVIEW ne fait pas correctement l'enregistrement par minuterie.	<ul style="list-style-type: none"> Les positions de canaux du magnétoscope n'ont pas été réglées correctement. 	Se reporter à "Réglage des numéros guides" (☞ p. 76) et refaire la procédure.

ENREGISTREMENT PAR MINUTERIE (suite)

SYMPTÔME	CAUSE POSSIBLE	ACTION CORRECTIVE
6. "☐" sur le panneau d'affichage avant et l'indicateur SAT ☉ ne s'arrêtent pas de clignoter.	<ul style="list-style-type: none"> • La cassette chargée a sa languette de sécurité d'enregistrement retirée. • La fin de la bande a été atteinte pendant l'enregistrement automatique d'émission satellite. 	<p>Retirer la cassette et couvrir l'emplacement avec de la bande adhésive, ou la remplacer par une cassette sur laquelle la languette de sécurité est intacte.</p> <p>Le programme peut ne pas avoir été enregistré dans son intégralité. La prochaine fois, s'assurer d'avoir assez de durée sur la bande pour enregistrer le programme en entier.</p>
7. L'alimentation est coupée et "☐" ne s'arrête pas de clignoter.	<ul style="list-style-type: none"> • La fin de la bande a été atteinte pendant l'enregistrement par minuterie d'arrêt. 	<p>Le programme peut ne pas avoir été enregistré dans son intégralité. La prochaine fois, s'assurer d'avoir assez de durée sur la bande pour enregistrer le programme en entier.</p>

AUTRES PROBLÈMES

SYMPTÔME	CAUSE POSSIBLE	ACTION CORRECTIVE
1. Un sifflement ou un hurlement est entendu du téléviseur pendant l'enregistrement avec un camescope.	<ul style="list-style-type: none"> • Le microphone du camescope est trop près du téléviseur. • Le volume du téléviseur est trop fort. 	<p>Placer le camescope pour que son microphone soit loin du téléviseur.</p> <p>Baisser le volume du téléviseur.</p>
2. En balayant les canaux, certains sont sautés.	<ul style="list-style-type: none"> • Ces canaux ont été pré-réglés pour être sautés. 	<p>Si vous avez besoin des canaux sautés, les remettre en mémoire (☞ p. 70).</p>
3. Le canal ne peut pas être changé.	<ul style="list-style-type: none"> • L'enregistrement est en cours. 	<p>Appuyer sur II pour faire une pause d'enregistrement, changer de canal, puis appuyer sur ▶ pour reprendre l'enregistrement.</p>
4. Les réglages des canaux qui ont été faits manuellement semblent avoir changé ou disparu.	<ul style="list-style-type: none"> • Après que les réglages manuels ont été faits, le réglage automatique des canaux a été effectué. 	<p>Effectuer de nouveau le réglage manuel.</p>
5. Il n'y a pas de chaîne dans la mémoire du magnétoscope.	<ul style="list-style-type: none"> • Le câble d'antenne TV n'était pas raccordé au magnétoscope lorsque le réglage automatique a été effectué. • Le câble péritélévision à 21 broches entièrement câblé n'était pas raccordé entre le téléviseur et le magnétoscope lorsque le téléchargement pré-réglé a été effectué. 	<p>Couper une fois l'alimentation du magnétoscope et raccorder correctement le câble d'antenne TV au magnétoscope, puis remettre l'alimentation du magnétoscope en marche. Le magnétoscope essaiera de nouveau de faire le réglage automatique (☞ p. 14).</p> <p>Couper une fois l'alimentation du magnétoscope et raccorder correctement le câble péritélévision à 21 broches entièrement câblé au magnétoscope, puis remettre l'alimentation du magnétoscope en marche. Puis effectuer de nouveau le téléchargement pré-réglé (☞ p. 15).</p>
6. La télécommande ne fonctionne pas avec le téléviseur ou le récepteur satellite.	<ul style="list-style-type: none"> • Le réglage de marque de la télécommande est incorrect. 	<p>Régler la télécommande sur la marque correcte. (☞ p. 40, 41)</p>

LECTURE

- Q. Que se passe-t-il si la fin de la bande est atteinte pendant la lecture ou la recherche ?**
- R.** La bande est automatiquement rembobinée au début.
- Q. Pendant la recherche, au ralenti, en arrêt sur image et en lecture image par image, je ne peux pas entendre l'audio. Quel est le problème ?**
- R.** C'est normal.
- Q. Est-ce que le magnétoscope peut rester indéfiniment en arrêt sur image ?**
- R.** Non. Il s'arrête automatiquement au bout de 5 minutes pour protéger les têtes.
- Q. En revenant de la recherche à vitesse variable à la lecture normale, l'image est distordue. Dois-je être concerné par cela ?**
- R.** Non, c'est normal.
- Q. Des barres parasites apparaissent pendant la recherche à vitesse variable. Quel est le problème ?**
- A.** C'est normal.
- Q. En plus d'éviter l'enregistrement, quel effet a le retrait de la languette de sécurité d'enregistrement ?**
- R.** Il empêche le marquage de codes d'indexation.
- Q. Quelquefois, pendant la recherche indexée, le magnétoscope ne peut pas trouver le programme que je veux voir. Pourquoi ?**
- R.** Il peut y avoir des codes d'indexation trop près les uns des autres.

ENREGISTREMENT

- Q. Lorsque je fais une pause d'enregistrement et reprends l'enregistrement, la fin de l'enregistrement avant la pause est recouverte par le nouvel enregistrement. Pourquoi est-ce que cela se produit ?**
- R.** C'est normal. C'est pour réduire la distorsion à la pause et aux points de reprise.
- Q. Est-ce que le magnétoscope peut rester indéfiniment en mode de pause d'enregistrement ?**
- R.** Non. Le magnétoscope passe automatiquement en mode d'arrêt au bout de 5 minutes pour protéger les têtes.
- Q. Que se passe-t-il si la bande arrive à sa fin pendant l'enregistrement ?**
- R.** L'enregistrement s'arrête et "00" sur le panneau d'affichage avant ne s'arrête pas de clignoter.

ENREGISTREMENT PAR MINUTERIE

- Q. "○" et "⊙" restent allumés sur le panneau d'affichage avant. Est-ce qu'il y a un problème ?**
- R.** Non. C'est un état normal lorsqu'un enregistrement par minuterie est en cours.
- Q. Est-ce que je peux programmer la minuterie pendant que je regarde une bande ou une émission TV ?**
- R.** Vous ne verrez pas l'image parce qu'elle est remplacée par le menu sur écran, mais l'audio du programme ou de la bande que vous visionnez peut être entendu.

A		N	
Accord fin des canaux déjà en mémoire.....	72	Nommer des chaînes (A)	72
Affichage d'avertissement de minuterie	8	Nommer des chaînes (B)	72
AFFICHAGES SUR ÉCRAN	8	O	
Alignement manuel	23	O.S.D.	65
Arrêt sur image/lecture image par image.....	21	Q	
C		Quand les programmes se chevauchent.....	37
Commande de niveau d'enregistrement audio.....	27	R	
COMMUT. AUTO VN/LD	66	Raccordement à un récepteur satellite	62
CONTROLE IMAGE	65	Ralenti	21
Contrôleur satellite	17	Recevoir une chaîne codée.....	71
D		Recherche à vitesse variable	22
Déplacer une chaîne	71	Recherche indexée	22
DIRECT REC.....	19, 66	Recherche par sauts.....	22
Doublage audio	54	Recherche visuelle ultra-rapide 15x	21
Durée de bande restante	25	Regarder un programme pendant l'enregistrement d'un autre	25
E		Réglage automatique	14
ECONOMIE ENERGIE.....	66	Réglage automatique des canaux.....	68
Éliminer une chaîne	71	Réglage de l'horloge	74
ENR. PROG. AUTO	65	Réglage de mode.....	64
ENREGISTREMENT	24	Réglage des numéros guides	31, 76
Enregistrement automatique d'émission satellite	38	Réglage du système SHOWVIEW®	76
Enregistrement immédiat (minuterie d'arrêt)	25	Réglage du tuner	68
ENREGISTREMENT PAR MINUTERIE	30	Réglage manuel des canaux.....	70
Enregistrement par minuterie express de 24 heures	34	Reprise	26
Enregistrement PDC	33	S	
Enregistrement programmé avec le système SHOWVIEW®	30	Sélection de la piste son	23
Enregistrement programmé express.....	32	SELECTION L-2.....	67
F		SYST. COULEUR.....	67
Fonction de reprise d'enregistrement	24	Système d'image B.E.S.T.	29, 65
Fonctions de la télécommande.....	39	T	
I		Téléchargement pré-réglé	15
Indexation manuelle Marquage/Effacement.....	22	T-V LINK.....	19
Indicateur de position de bande	8	V	
Indication de durée d'enregistrement écoulee	25	Vérifier, annuler et changer des programmes.....	36
Installation du récepteur et du contrôleur satellite.....	17	VIDEO NAVIGATION.....	42
J		VIDEO STABILIZER	67
Juste à l'heure (HEURE AUTO).....	74	L	
L		LECTURE	20
LECTURE	20	Lecture répétée	23
Lecture répétée	23	Liste de stations TV et identification	73
Liste de stations TV et identification	73	M	
M		Mémoire de la fonction suivante	23
Mémoire de la fonction suivante	23	MONTAGE	51
MONTAGE	51	Montage par insertion.....	56
Montage par insertion.....	56	Montage par insertion AV.....	57
Montage par insertion AV.....	57	Montage par mémorisation de séquences	58
Montage par mémorisation de séquences	58	Montage synchronisé.....	52
Montage synchronisé.....	52		

CARACTÉRISTIQUES TECHNIQUES

GÉNÉRALES

Alimentation : CA 220 V – 240 V~, 50 Hz/60 Hz
 Consommation
 Alimentation en marche : 20 W
 Alimentation en veille : 4,6 W
 Températures
 Fonctionnement : 5°C à 40°C
 Stockage : -20°C à 60°C
 Position de fonctionnement : Seulement horizontale
 Dimensions (LxHxP) : 435 mm x 105 mm x 343 mm
 Poids : 4,6 kg
 Format : Standard VHS PAL/SECAM
 Largeur de bande : 12,65 mm
 Vitesse de bande
 (VN) : 23,39 mm/s
 (LD) : 11,70 mm/s
 Durée maximale d'enregistrement
 (VN) : 240 mn avec une cassette vidéo E-240
 (LD) : 480 mn avec une cassette vidéo E-240

VIDÉO/AUDIO

Système de signal : Signaux couleur PAL/SECAM et signal monochrome CCIR, 625 lignes/50 trames
 Système d'enregistrement : Balayage hélicoïdal DA4 (Double Azimuth)
 Entrée : 0,5 Vcc à 2,0 Vcc, 75 ohms, asymétrique
 Sortie : 1,0 Vcc, 75 ohms, asymétrique
 Rapport signal/bruit: 45 dB
 Résolution horizontale: 250 lignes (VHS-PAL)
 240 lignes (VHS-SECAM)
 Gamme de fréquence: 70 Hz à 10.000 Hz (Audio normal)
 20 Hz à 20.000 Hz (Audio Hi-Fi)
 Entrée/sortie : Connecteurs péritelévision à 21 broches:
 ENTREE/SORTIE x 1,
 ENTREE/DECODEUR x 1
 Connecteurs RCA:
 ENTREE VIDEO x 1,
 ENTREE AUDIO x 1,
 SORTIE AUDIO x 1

SYNTONISEUR

Système de syntonisation : Syntoniseur à synthèse de fréquence
 Capacité de canaux TV : 99 positions (+ position AUX)
 Canaux couverts

Gamme	SECAM L		PAL B/G	
	Fréquence	Canaux	Fréquence	Canaux
VHF (LOW)	49 MHz – 65 MHz	2 – 4	47 MHz – 89 MHz	E2 – E4 X, Y, Z
VHF (HIGH)	104 MHz – 300 MHz	5 – 10 CATV	104 MHz – 300 MHz	E5 – E12 S1 – S20 M1 – M10 U1 – U10
Hyper	300 MHz – 470 MHz	CATV	302 MHz – 470 MHz	S21 – S41
UHF	470 MHz – 862 MHz	21 – 69	470 MHz – 862 MHz	E21 – E69

MINUTERIE

Référence de l'horloge : Par quartz
 Capacité de programmation : Minuterie sur 1 an/8 programmes
 Durée de soutien mémoire : 10 mn

ACCESSOIRES

Accessoires fournis : Câble RF,
 Câble péritelévision à 21 broches,
 Contrôleur satellite,
 Boîtier de télécommande à infrarouge,
 Pile "R6" x 2

*Les caractéristiques techniques sont pour le mode VN à moins d'indication contraire.
 Présentation et caractéristiques modifiables sans préavis.*

ATTENTION

Ce magnétoscope contient des microprocesseurs. Des bruits électroniques externes ou des interférences peuvent causer un mauvais fonctionnement. Dans de tels cas, couper l'alimentation et débrancher le cordon d'alimentation. Puis le rebrancher et remettre l'alimentation. Sortir la cassette. Après contrôle de la cassette, faire fonctionner l'appareil comme d'ordinaire.

JVC

VICTOR COMPANY OF JAPAN, LIMITED